

NYTTOFORDON SPECIAL 2024



Das Werkzeug



... för lastbilar, släp, bussar, anläggningsmaskiner eller lantbruksmaskiner!

Verktyg för nyttofordon!

Ej bindande, rekommenderade kampanjpriser exkl. moms.
Priserna gäller från 2024-03-01 till senast 2025-02-28.
Priserna kan komma att ändras före 2025-02-28 i
händelse av ökade inköps- eller produktionskostnader.
Vi reserverar oss för eventuella fel.

Utforma din vagn som du vill ha den!

Vårt perfekta ordningssystem för din verktygsvagn.

Alla dina verktyg förvaras vibrationsfritt inbäddade i 2K mjukskumsinlägg av hög kvalitet.

Tack vare de oändliga kombinationsmöjligheterna kan du utforma din vagn enligt dina behov.

Fler inlägg hittar du också på: www.hazet.de



166C, EAN-No. 4000896072286

Verktygsvagn *Assistent*[®]

- Med pelare som kan svängas ner till lägsta höjd (647 mm) för platsbesparande transport
- Mått (H x B x D): 1 102 x 725 x 398 mm
- Vikt: 27,6 kg

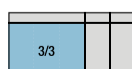

Made in Germany

9.100 Kr.*
net



Passande mjukskumsinlägg hittar du här →

179NX

Verktygsvagn *Assistent*[®]

- Fylls med 1/3, 1/3+, 2/3, 2/3+, 3/3, 3/3+ mjukskumsinlägg
- Mått (H x B x D): 1 020 x 786 x 518 mm

Made in Germany

HAZET No.	Antal lådor	EAN-No. 4000896+	Kr.* net
179NX-6	6	215560	14.410
179NX-7	7	215577	14.630
179NX-8	8	215584	15.810



Passande mjukskumsinlägg hittar du här →

179NXL

Verktygsvagn *Assistent*[®]

- Fylls med 1/3, 1/3+, 2/3, 2/3+, 3/3, 3/3+, 4/3+ mjukskumsinlägg
- Mått (H x B x D): 1 020 x 959 x 518 mm

Made in Germany

HAZET No.	Antal lådor	EAN-No. 4000896+	Kr.* net
179NXL-6	6	215171	19.240
179NXL-7	7	215164	20.300
179NXL-8	8	215218	21.270



Passande mjukskumsinlägg hittar du här →

179NXXL

Verktygsvagn *Assistent*[®]

- Fylls med 1/3, 1/3+, 2/3, 2/3+, 3/3, 3/3+, 5/3+ mjukskumsinlägg
- Mått (H x B x D): 1 020 x 1 133 x 518 mm

Made in Germany

HAZET No.	Antal lådor	EAN-No. 4000896+	Kr.* net
179NXXL-7	7	214624	22.680
179NXXL-8	8	214778	23.580



Passande mjukskumsinlägg hittar du här →

179NW

Arbetsbänk *Assistent*[®]

- Fylls med 1/3, 1/3+, 2/3, 2/3+, 3/3, 3/3+ mjukskumsinlägg
- Mått (H x B x D): 964 x 1 150 x 600 mm

Made in Germany

HAZET No.	Utrustning	EAN-No. 4000896+	Kr.* net
179NW-7	6 grunda lådor, 1 högre låda för tung last och en hylldel	219629	21.700
179NW-8	8 grunda lådor och en hylldel	222933	22.750

VERKTYGSSORTIMENT FÖR MJUKA SKUMINSATSER • VÅR REKOMMENDATION FÖR TUNGA FORDON!

163-513/122,
EAN-No. 4000896214990

122

Hylsnyckel-sats

10 1/4 1/2 3/4 1 1 1/4 1 1/2 1 3/4 2

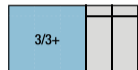

9.790 Kr.*
net

163-379/38,
EAN-No. 4000896196791

38

Hylsnyckel-sats

10 3/8 1 1 1/4 1 1/2 1 3/4 2



6.510 Kr.*
net

163-406/20 + 163-522X50

20 1

Hylsnyckelsats + mjukskumsinlägg

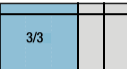

Made in Germany



Nr	HAZET No.	Benämning	EAN-No. 4000896+	Kr.* net
①	163-406/20	Hylsnyckelsats 10 3/8 1 1 1/4 1 1/2 1 3/4 2	200054	8.330
②	163-522X50	Mjukskumsinlägg	141043	110

Fler inlägg hittar du också på:
www.hazet.de



163-382/3,
EAN-No. 4000896196821

3

Hylsnyckelsats • med T-grepp

① ②



Made in Germany
690 Kr.*
net

163-534/37,
EAN-No. 4000896223930

37

Sats med hylsnyckelinsatser till skruvdragare

10 1/2 1 1 1/4 1 1/2 1 3/4 2 2 1/4 2 1/2 3 3 1/2 4 4 1/2 5 5 1/2 6 6 1/2 8 8 1/2 10 10 1/2 12 12 1/2 14 14 1/2 16 16 1/2 18 18 1/2 20 20 1/2 22 22 1/2 24 24 1/2 26 26 1/2 28 28 1/2 30 30 1/2 32 32 1/2 34 34 1/2 36 36 1/2 38 38 1/2 40 40 1/2 42 42 1/2 44 44 1/2 46 46 1/2 48 48 1/2 50 50 1/2 52 52 1/2 54 54 1/2 56 56 1/2 58 58 1/2 60 60 1/2 62 62 1/2 64 64 1/2 66 66 1/2 68 68 1/2 70 70 1/2 72 72 1/2 74 74 1/2 76 76 1/2 78 78 1/2 80 80 1/2 82 82 1/2 84 84 1/2 86 86 1/2 88 88 1/2 90 90 1/2 92 92 1/2 94 94 1/2 96 96 1/2 98 98 1/2 100 100 1/2 102 102 1/2 104 104 1/2 106 106 1/2 108 108 1/2 110 110 1/2 112 112 1/2 114 114 1/2 116 116 1/2 118 118 1/2 120 120 1/2 T20-T60

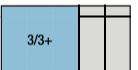

Made in Germany
6.230 Kr.*
net

163-523/11,
EAN-No. 4000896218714

11

Universalsats

①

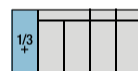

Made in Germany
1.250 Kr.*
net

163-520/15,
EAN-No. 4000896218677

15

Dubbel-ringnyckelsats

① ②



Made in Germany
3.770 Kr.*
net

163-518/9,
EAN-No. 4000896218707

9

Dubbel-ringnyckelsats

① ②



Made in Germany
2.310 Kr.*
net

163-509/12,
EAN-No. 4000896214969

12

Sats med U-ringnycklar med spärr

① ②



Made in Germany
2.790 Kr.*
net

163-532/21,
EAN-No. 4000896223893

21

U-ringnyckelsats

10 1/2 1 1 1/4 1 1/2 1 3/4 2 2 1/4 2 1/2 3 3 1/2 4 4 1/2 5 5 1/2 6 6 1/2 8 8 1/2 10 10 1/2 12 12 1/2 14 14 1/2 16 16 1/2 18 18 1/2 20 20 1/2 22 22 1/2 24 24 1/2 26 26 1/2 28 28 1/2 30 30 1/2 32 32 1/2 34 34 1/2 36 36 1/2 38 38 1/2 40 40 1/2 42 42 1/2 44 44 1/2 46 46 1/2 48 48 1/2 50 50 1/2 52 52 1/2 54 54 1/2 56 56 1/2 58 58 1/2 60 60 1/2 62 62 1/2 64 64 1/2 66 66 1/2 68 68 1/2 70 70 1/2 72 72 1/2 74 74 1/2 76 76 1/2 78 78 1/2 80 80 1/2 82 82 1/2 84 84 1/2 86 86 1/2 88 88 1/2 90 90 1/2 92 92 1/2 94 94 1/2 96 96 1/2 98 98 1/2 100 100 1/2 102 102 1/2 104 104 1/2 106 106 1/2 108 108 1/2 110 110 1/2 112 112 1/2 114 114 1/2 116 116 1/2 118 118 1/2 120 120 1/2



Made in Germany
6.160 Kr.*
net

163-522/6,
EAN-No. 4000896218660

6

Skruvmejselsats

① ② ③



Made in Germany
1.290 Kr.*
net

163-141/31,
EAN-No. 4000896151905

31

Skruvmejselsats

① ② ③ ④ ⑤

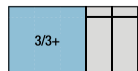

2.650 Kr.*
net

163-517/15,
EAN-No. 4000896218745

15

Elektronik skruvmejselsats

① ② ③ ④

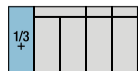

1.330 Kr.*
net

163-511/4,
EAN-No. 4000896214976

4

Sats med tänger

①



Made in Germany
1.710 Kr.*
net

163-535/18,
EAN-No. 4000896223954

18

Universalsats

10 1/2 1 1 1/4 1 1/2 1 3/4 2 2 1/4 2 1/2 3 3 1/2 4 4 1/2 5 5 1/2 6 6 1/2 8 8 1/2 10 10 1/2 12 12 1/2 14 14 1/2 16 16 1/2 18 18 1/2 20 20 1/2 22 22 1/2 24 24 1/2 26 26 1/2 28 28 1/2 30 30 1/2 32 32 1/2 34 34 1/2 36 36 1/2 38 38 1/2 40 40 1/2 42 42 1/2 44 44 1/2 46 46 1/2 48 48 1/2 50 50 1/2 52 52 1/2 54 54 1/2 56 56 1/2 58 58 1/2 60 60 1/2 62 62 1/2 64 64 1/2 66 66 1/2 68 68 1/2 70 70 1/2 72 72 1/2 74 74 1/2 76 76 1/2 78 78 1/2 80 80 1/2 82 82 1/2 84 84 1/2 86 86 1/2 88 88 1/2 90 90 1/2 92 92 1/2 94 94 1/2 96 96 1/2 98 98 1/2 100 100 1/2 102 102 1/2 104 104 1/2 106 106 1/2 108 108 1/2 110 110 1/2 112 112 1/2 114 114 1/2 116 116 1/2 118 118 1/2 120 120 1/2

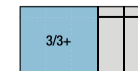

Made in Germany
4.690 Kr.*
net

179NX-8/206, EAN-No. 4000896239375

Verktvgsmagn *Assistent*
med 206 proffsverktyg



Made in Germany

Verktvgsmagn *Assistent* 179NX-8
Mått (L x B x H) 1 020 x 786 x 518 mm

206



Hylsnyckelsats 163-224/57
Sats med tänger 163-511/4

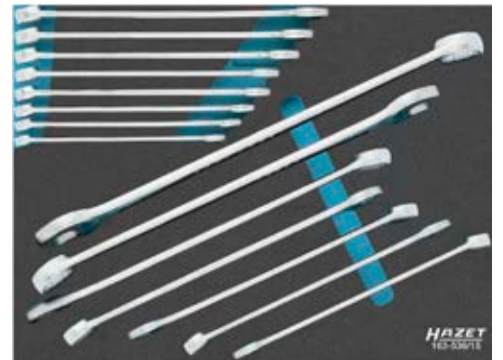

U-ringnyckelsats 163-536/15
s 10-30 mm, lång

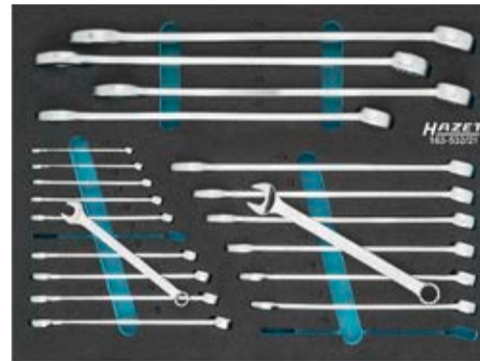

U-ringnyckelsats 163-532/21
s 6-34 mm



Verktvgssats 163-533/20
s 8-24 mm
1/2 10-60 Nm, 40-200 Nm

7 fyllda lådor!



Slag-, skruvmaskinsadapter 1007S-7/4
Med 1/2 utbytbara adapterar



Skruvmejselsats 163-297/26
Spårringstångssats 163-531/4



Skruvmejselsats-sats 163-534/37
s 5-22 mm, kort
s 5-10 mm, lång
s 8-18 mm
T20-T60



Verktvgssats 163-535/18
2-8 mm
2-4 mm

3/3+	
------	--

52.440 Kr.*
net

178N-7/147, EAN-No. 4000896205080

Verktvgsmagn *Assistent*
med 147 proffsverktyg



Made in Germany

Verktvgsmagn *Assistent* 178N-7
Mått (H x B x D) 1 037 x 781 x 498 mm

147



Verktvgssats 163-466/106
s 4-13 mm s 10-32 mm

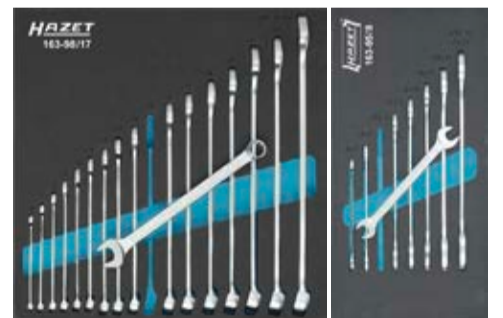

U-ringnyckelsats 163-98/17
s 6-24 mm
Dubbel-U-nyckel sats 163-95/8
s 6 x 7 - 21 x 22 mm



Verktvgssats 163-330/16
810-0,5 x 3,0-1,2 x 6,5 mm, 810 PH 1, PH 2
810 T10-T30, 320 mm, 500 g

Inklusive HiPer
1/4" och 1/2"
fintandade vändbara spärrar!

3/3	
-----	--

19.590 Kr.*
net

Dubbel precision i perfektion!

- Utvecklat och producerat "Made in Germany"
- Hög kontinuerlig belastning för lång livslängd
- 90 tänder, 4° fintandning för trånga utrymmen
- Hävstångens spärrfunktion ger skydd mot önskad omkoppling
- Extremt stor effekt vid samma konstruktionsmått
- Små tillverknings toleranser säkerställer skydd mot inträngande smuts

HiPer
HIGH PERFORMANCE
THE ORIGINAL
MADE IN GERMANY

90
4°

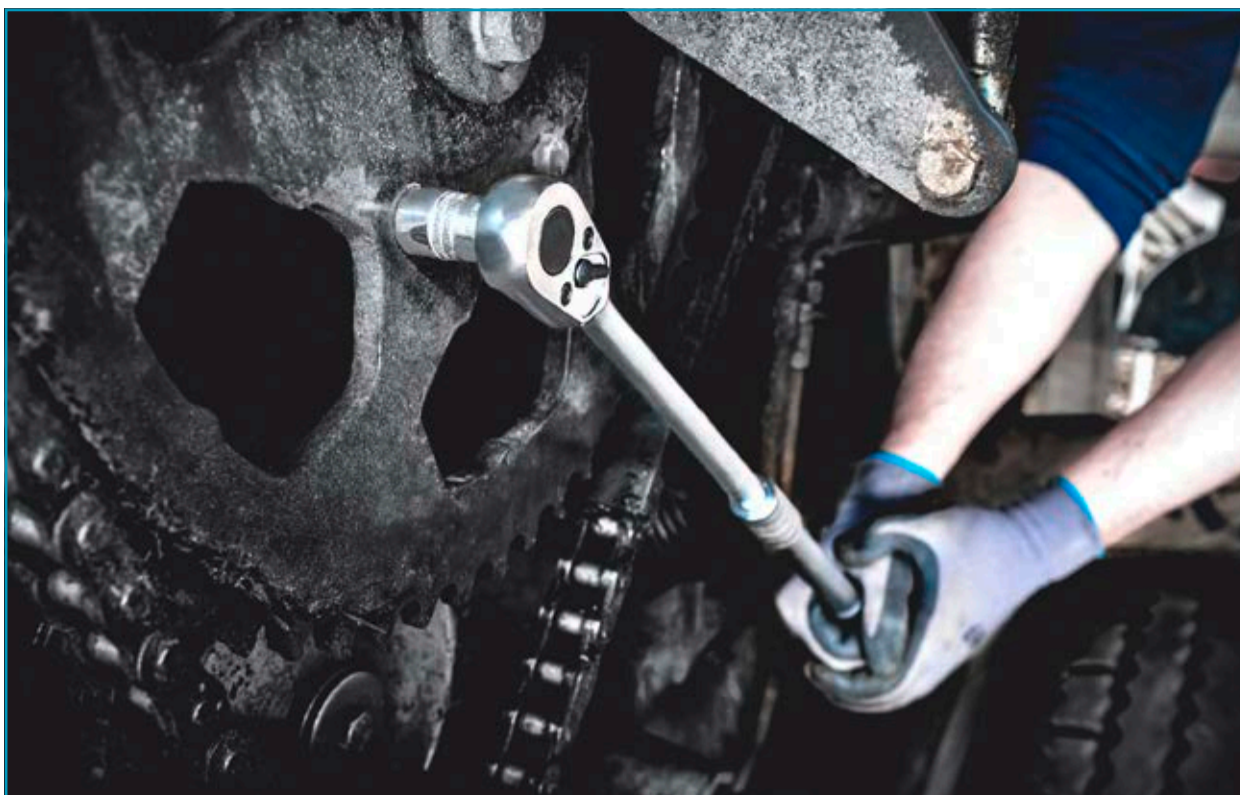

HiPer (HPS)

Fintandad vändbar spärr med säkerhetslåsning

- Lossningssäker låsning med tryckknappsmanövrering
- Snabb frigöring av fastsatt verktyg genom tryckning på frigöringsknapp med endast en hand

6.3 1/4 10 3/8 12.5 1/2



Made in Germany

Nr	HAZET No.	■	Nm	l mm	EAN-No. 4000896+	Kr.* net
①	863HPS	6.3 1/4	100	116	237234	740
②	8816HPS	10 3/8	340	200	237241	880
③	916HPS	12.5 1/2	850	275	237258	1.020

HiPer
HIGH PERFORMANCE
THE ORIGINAL
MADE IN GERMANY

90
4°

HiPer (HP)

Fintandad vändbar spärr

- Extremt effektivare än spärrar med jämförbara dimensioner
- HAZETs interna kvalitetsstandarder garanterar belastningsgränser som ligger långt över standard

6.3 1/4 6.3 1/4 10 3/8 12.5 1/2



Made in Germany

Nr	HAZET No.	■	Nm	l mm	EAN-No. 4000896+	Kr.* net
①	863HPB	6.3 1/4	120	116	235346	670
②	863HP	6.3 1/4	120	116	226917	670
③	8816HP	10 3/8	400	200	235063	780
④	916HPK	12.5 1/2	400	200	244379	870
⑤	916HP	12.5 1/2	1 000	275	213894	840
⑥	916HPL	12.5 1/2	1 000	415	219209	1.330
⑦	916HPLG	12.5 1/2	1 000	414-614	233076	1.740

HiPer
HIGH PERFORMANCE
THE ORIGINAL
MADE IN GERMANY

90
4°

1/2" spärr i 3/8" längd!

916HPK Längd: 200 mm



916HP Längd: 275 mm

600N/21, EAN-No. 4000896023356

U-ringnyckelsats

- Yta: förkromad, polerat huvud
- DIN 3113 form A, ISO 3318, ISO 7738
- s 6 · 7 · 8 · 9 · 10 · 11 · 12 · 13 · 14 · 15 · 16 · 17 · 18 · 19 · 21 · 22 · 24 · 27 · 30 · 32 · 34 mm
- Utgång: Utvändig dubbel Traction-profil med sexkantsfattning

21



Made in Germany

5.730 Kr.* net

600LG

U-ringnyckel, extra lång, smal modell

10 12 13



600LG/13

Made in Germany

HAZET No.	■	S mm	EAN-No. 4000896+	Kr.* net
600LG/10	10	10 · 11 · 12 · 13 · 14 · 15 · 16 · 17 · 18 · 19	218424	2.360
600LG/12	12	10 · 11 · 12 · 13 · 14 · 17 · 19 · 22 · 24 · 27 · 30 · 32	202492	3.710
600LG/13	13	10 · 11 · 12 · 13 · 14 · 15 · 16 · 17 · 18 · 19 · 21 · 22 · 24	218417	3.410



606

Sats med U-ringnycklar med spärr

- Spärrfunktion med enhandsomkoppling
- Fintandad, 72 tänder, vridvinkel 5°
- Ringsida 13° vinklad
- Yta: förkromad
- Utgång: Utvändig dubbel Traction-profil med sexkantsfattning



HAZET No.	■	S mm	EAN-No. 4000896+	Kr.* net
606/5	5	8 · 10 · 13 · 17 · 19	177998	1.250
606/6-1	6	21 · 22 · 24 · 27 · 30 · 32	175178	6.090

610N

Dubbel-ringnyckelsats

- Lämplig för väggmontering
- Vevhållare i plast
- Yta: förkromad, polerat huvud
- DIN 837 form B, ISO 10103
- Mått (L x B x H): 355 x 235 x 65 mm



610N/12RS med bärhandtag

Made in Germany

Nr.	HAZET No.	■	S mm	L x B x H mm	EAN-No. 4000896+	Kr.* net
①	610N/8RS	8	6x7 · 8x9 · 10x11 · 12x13 · 14x15 · 16x17 · 18x19 · 21x22	260x110x55	025008	1.670
②	610N/12RS	12	6x7 · 8x9 · 10x11 · 12x13 · 14x15 · 16x17 · 18x19 · 20x22 · 21x23 · 24x26 · 25x28 · 27x32	340x165x75	024988	3.210

811/6, EAN-No. 4000896258383

Skruvmejselsats - spår/Phillips

- Med upphängningshål i handtaget
- Yta: Klinga mattförkromad, spets brunerad

Innehåll:
 ● 0,5 x 3 · 0,8 x 4 · 1 x 5,5 · 1,2 x 6,5 mm
 ● PH1 · PH2



280 Kr.* net

811T/6, EAN-No. 4000896258406

Skruvmejselsats - TORX®

- Med upphängningshål i handtaget
- Yta: Klinga mattförkromad, spets brunerad

Innehåll:
 ● T10 · T15 · T20 · T25 · T27 · T30

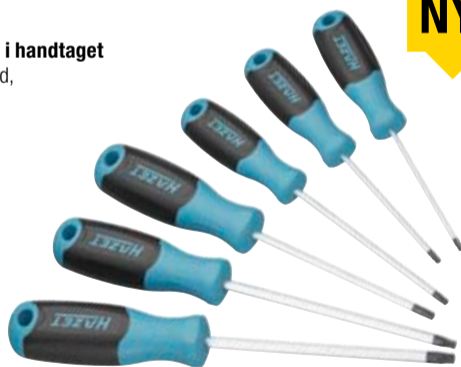

420 Kr.* net

811S/5, EAN-No. 4000896258420

Skruvmejselsats - slagkåpa

- Med 6-kantsansats (nyckelhjälp) och slagkåpa
- Yta: Klinga mattförkromad, spets brunerad

Innehåll:
 ● 0,8 x 4,5 · 1 x 5,5 · 1,2 x 7 mm
 ● PH1 · PH2



Slagkåpa

540 Kr.* net



810R

1/4" bitspärrskruvmejsel med integrerat magasin

- Spärr med frihjulsmekanism, vändbar eller använd som en vanlig skruvmejsel
- Integrerat bitmagasin kan öppnas på en gång med en knapptryckning
- Ligger bekvämt i handen och ger tillräcklig kraft
- Längd: 170 mm (stängd, utan förlängning)

Innehåll:
 • Bitspärrskruvmejsel 810R-1
 • 12x bits
 • Förlängning (80 mm) 810R-2



Nr	HAZET No.	Bits	EAN-No. 4000896+	Kr.* net
①	810R-3	● 0,5 x 4,0 · 1,2 x 6,5 mm	239658	660
		● PH1 · PH2		
		● PZ1 · PZ2		
		● s 4 · 5 · 6 mm		
		● T15 · T20 · T25		
②	810R-4	● 0,8 x 5,5 mm	239665	660
		● PH2 · PH3		
		● s 3 · 4 · 5 · 6 mm		
		● T15 · T20 · T25 · T27 · T30		

Inkl. förlängning (80 mm) 810R-2!



Tryckknapp för att öppna magasinet

HAZET SMART SERIE

Upptäck vår Smart-serie

- Konceptidé: Maximalt antal verktyg på minsta möjliga yta för bästa överblick
- Funktionellt utformad verktygsförvaring med behaglig känsla
- Verktygsstillbehör "To Go": du bör alltid ha det med dig om du behöver skruva något snabbt

2200SC-32, EAN-No. 4000896244546 1/4" hylsnyckel och bitsats

- Innehåll**
- 810BHK bit hållare sexkantsfattning
 - 863HPB HiPer fintandad vänbar spärr för bits
 - 2239N-6 adapter
 - 2239-1 adapter
 - 2304N adapter
 - 2100-0 insexnyckel: s 1,5 · 2 · 2,5 · 3 · 4 · 5 · 6 mm
 - 850 hylsnyckelinsats: s 5,5 · 6 · 7 · 8 · 10 · 11 · 12 · 13 mm



Korta bits

Längd: 25 mm

☉	0,4 x 1,5 mm
+	PH1 · PH2 · PH3
+	PZ1 · PZ2
○	4 · 5 · 6 mm
⊕	T10 · T15 · T20 · T25 · T30 · T40

Långa bits

Längd: 50 mm

☉	0,8 x 5,5 mm
+	PH2
+	PZ2
○	3 · 4 mm
⊕	T20 · T25 · T30

Extralånga bits

Längd: 89 mm

☉	0,8 x 5,5 mm
+	PH1 · PH2
+	PZ1 · PZ2
○	3 · 4 · 5 · 6 mm
⊕	T20 · T25 · T30



863HPB HiPer fintandad vändbar spärr



810BHK bit hållare sexkantsfattning



Sortiment

2.150 Kr.*
net

2300SH-1, EAN-No. 4000896246588 SmarHolder

- Innehåll**
- 863MB fintandad vändbar minispärr solitt stål
 - 810BMK bithållare
 - 850 hylsnyckelinsats: s 5,5 · 7 · 8 · 10 · 12 · 13 mm
 - 18 bits, kort 25 mm
 - 11 bits lång, 50 mm
 - 2239N-6 adapter
 - 2304N adapter



Korta bits

Längd: 25 mm

☉	0,6 x 4,5 mm
+	PH1 · PH2 · PH3
+	PZ1 · PZ2 · PZ3
○	3 · 4 · 5 · 6 · 8 mm
⊕	T10 · T15 · T20 · T25 · T30 · T40

Långa bits

Längd: 50 mm

☉	0,8 x 5,5 mm
+	PH2
+	PZ1 · PZ2
○	3 · 4 · 5 · 6 mm
⊕	T20 · T25 · T30



863MB fintandad vändbar minispärr i solitt stål



810BHK bit hållare sexkantsfattning



980 Kr.*
net

850SR-7, EAN-No. 4000896249626 1/4" SmartRail med 7 slitsar, tomma

• Mått: 245 x 37,4 x 29,2 mm



Made in Germany

420 Kr.*
net

900SR · 992T-SR 1/2" SmartRail med slitsar för hylsnyckelinsatser

- Magnetisk undersida ger bra fäste på alla järnhaltiga ytor, t.ex. på verktygsväggar, maskiner, lyftplattformar och i metallådor
- Flexibel anslutningslist i plast med 1/2" fyrkantiga fästen
- Lätt avtorkbart material och behaglig känsla
- Slitstarkt, robust vridlås för säker passform och omedelbar access
- Säkert fastsatt i låst läge, för borttagning Vrid hylsnyckelinsatsen åt vänster
- Inkl. robust metallögla för upphängning, t.ex. på en krok

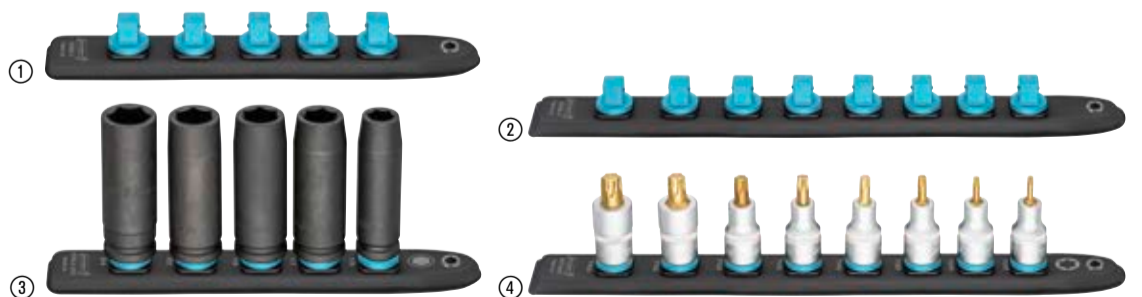

SmartRail med bestyckade slitsar

Made in Germany

SmartRail med tomma slitsar

Made in Germany

Nr	HAZET No.	Slitsar (tomma)	LxB mm	EAN-No. 4000896+	Kr.* net
①	900SR-5	5	245 x 37,4	244508	480
②	900SR-8	8	365 x 37,4	244515	580

Nr	HAZET No.	Slitsar	Innehåll	LxB mm	EAN-No. 4000896+	Kr.* net
③	900SLG-SR/5	5	Hylsnyckelinsats, lång s 13 · 17 · 19 · 22 · 24 mm	245 x 37,4	245277	1.590
④	992T-SR/8	8	TORX®, kort s T20 · T25 · T30 · T40 · T45 · T50 · T55 · T60	365 x 37,4	245376	1.730

Den nya kompakta tångnyckeln serie 762. Utvecklat och producerat av HAZET "Made in Germany"!

- Kompakt och samtidigt mycket motståndskraftig
- Förinställning möjlig med en hand
- De praktiska tångnycklarna från HAZET finns i fyra olika längder på 125, 150, 180 och 260 mm

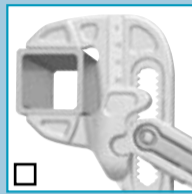

Fyrkant



Spik- och trådhållarfunktion

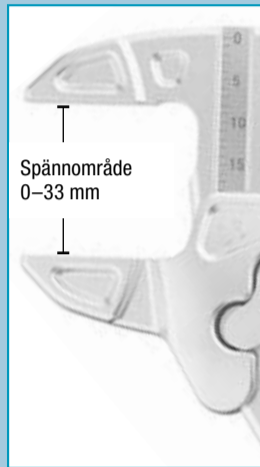

Spännområde 0-33 mm

Exempel 762-15



Sexkantsfattning



Plant material



Spännområde laserbestratat



Enhandsmanövrering med jog/step-spakfunktion



Produktion



Produktfilm

762

Tångnyckelserie

- I fyra olika längder: 125, 150, 180 och 260 mm
- Bekväm - tack vare snabb justering med beprövad HAZET vipp-/steg-spakfunktion
- Permanent lasermärkt skalning för enkel justering och avläsning
- Hög korrosionsbeständighet tack vare förkromade tångben som är lätta att rengöra
- Kraftiga tångskaft av sätthärdat kromvanadiumstål
- Angenäm känsla tack vare dubbel dip-beläggning - ligger bra i handen!
- Finspärren möjliggör alla nyckelbredder i spännområdet

NYTT!



Made in Germany

HAZET No.	l mm	Avstånd för låsning mm	Låspositioner Antal	Spännområde mm	EAN-No. 4000896+	Kr.* net
762-12	125	2,0	12	26	249800	590
762-15	150	2,0	15	33	249640	620
762-18	180	2,0	19	42	249787	660
762-26	260	2,5	20	56	249664	770

762

Mjuka käftar för 762-18, 762-26

- Innehåll: 3 par

Made in Germany

HAZET No.	Benämning	EAN-No. 4000896+	Kr.* net
762-018/6	Mjuka käftar för 762-18	259861	110
762-026/6	Mjuka käftar för 762-26	259885	120



De nya universal-/vattenpumpstängerna serie 760. Utvecklat och producerat av HAZET "Made in Germany"!

- Kompakt och samtidigt mycket motståndskraftig
- Mer kraft tack vare tänder som är förskjutna mot rotationsriktningen
- De praktiska universaltångerna från HAZET finns i fyra olika längder på 125, 150, 180 och 260 mm



Fyrkant



Spik- och trådhållarfunktion



Övergenomsnittligt spännområde

● Till 50 mm
○ Till 52 mm

Exempel 760-26



Sexkantsfattning



Plant material



Rör



Enhandsmanövrering med jog/step-spakfunktion



Produktion



Produktfilm

760

Universal-/vattenpumpstänger serie

- Lång livslängd tack vare extremt hårda käftar med ytterligare induktiv härdning
- I fyra olika längder: 125, 150, 180 och 260 mm
- Exakt låsavstånd med hjälp av laserskurna tänder
- Ergonomiska - ligger bra i handen tack vare dubbel dopbeläggning
- Bekväm - tack vare snabb justering med beprövad HAZET vipp-/steg-spakfunktion
- Kraftiga tångskaft av sätthärdat kromvanadiumstål
- Finspärren möjliggör alla nyckelbredder i spännområdet
- Fosfaterad yta

NYTT!



Made in Germany

HAZET No.	l mm	Avstånd för låsning mm	Låspositioner Antal	Spännområde ● mm	Spännområde ○ mm	EAN-No. 4000896+	Kr.* net
760-12	125	2,0	13	27	32	249749	450
760-15	150	2,0	14	34	38	249688	470
760-18	180	2,0	17	36	42	249763	500
760-26	260	2,5	17	50	52	249701	560

SYSTEM 5000-3CT momentnyckel – Vår verkstadsklassiker!

- Större mätområde: 1–800 Nm
- 10 versioner inkl. 1/4", 3/8", 1/2", 3/4" reversibel spärr med fyrkant för nyttofordonsapplikationer
- Exakthet: $\pm 3\%$ av skalvärdet (5107-3CT: $\pm 4\%$)
- Testad enligt DIN EN ISO 6789-2:2017 med kalibreringscertifikat och serienummer
- Eget HAZET-servicecenter för bästa service efter försäljningen
- Utvecklat och producerat av HAZET "Made in Germany"

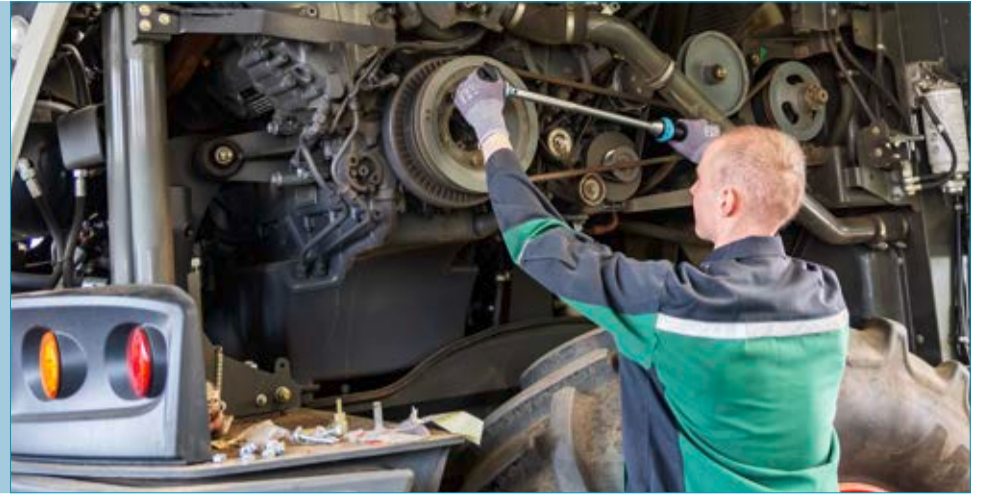

SYSTEM 5000-3CT

- Inställningshjälp med spärrpunkter för optimal vägledning av användaren säkerställer säker och snabb inställning av önskat vridmomentvärde genom att vrida på handtaget
- Trigonometrisk form på den blå svängkransen förhindrar okontrollerad rullning
- Exakthet $\pm 3\%$ av skalvärdet (i arbetsriktning för högerdragning)/5107-3 CT $\pm 4\%$ Exakthet från skalvärdet
- Integrerad växelspak med frihjulsfunktion för mätområden 20 - 320 Nm minskar både risken för personskador och funktionsstörningar(5121-3CT, 5122-3CT, 5123-3CT)
- Ytterfyrkant enligt DIN 3120, ISO 1174-1

Germany

Nr	HAZET No.	■	Vridmoment-område Nm	Utlösningsexakthet %	Delning Nm	l mm	EAN-No. 4000896+	Kr.* net
①	5107-3CT	6.3 1/4"	1–9	4	0,1	234	218875	2.310
②	5108-3CT	6.3 1/4"	2.5–25	3	0,25	234	218882	2.310
③	5110-3CT	10 3/8"	10–60	3	0,5	320	218899	2.050
④	5111-3CT	10 3/8"	20–120	3	1	375	235384	2.080
⑤	5120-3CT	12.5 1/2"	10–60	3	0,5	320	218905	2.130
⑥	5121-3CT	12.5 1/2"	20–120	3	1	421	218912	2.220
⑦	5122-3CT	12.5 1/2"	40–200	3	1	519	219001	2.340
⑧	5123-3CT	12.5 1/2"	60–320	3	2	628	218998	2.570
⑨	5143-3CT	12.5 1/2"	100–400	3	2,5	790	235407	6.600

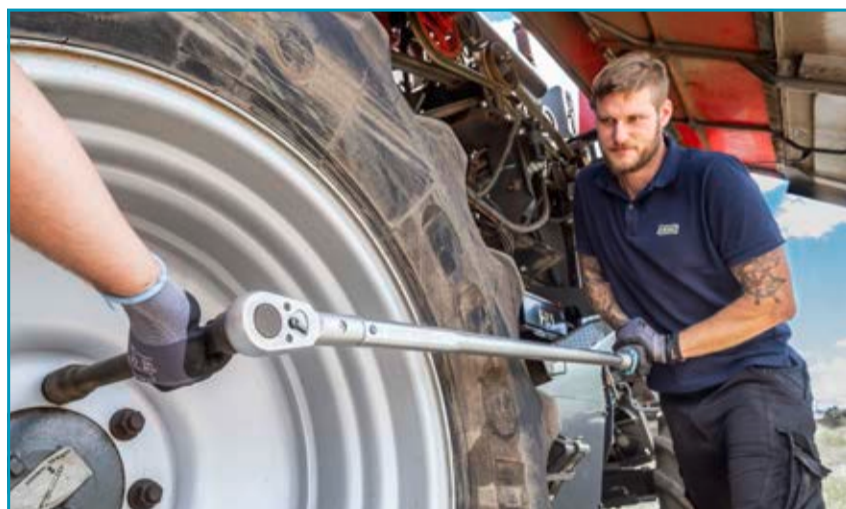

5145-3CT, EAN-No. 4000896218929

3/4" momentnyckel 300–800 Nm, $\pm 3\%$

- Ingen tillbakavridning mer!
- Exakthet $\pm 3\%$ av skalvärdet (i arbetsriktning)
- Längd (totalt): 1 271 mm
- Delning: 2,5 Nm

Bästsäljare för nyttofordon!



6000-1CT

3/4" eller 1" momentnyckel 400–1 600 Nm, $\pm 3\%$

- Exakthet $\pm 3\%$ av skalvärdet (i arbetsriktning)
- Inkl. väska för säker förvaring
- 2-komponent-handtag
- Siktöfster för backstöd



Germany

Nr	HAZET No.	■	Vridmoment-område Nm	Utlösningsexakthet %	Delning Nm	l mm	EAN-No. 4000896+	Kr.* net	
①	6150-1CT	20 3/4"	400–1 000	3	5	1 789	24,2–61,0	141067	16.960
②	6160-1CT	25 1"	600–1 600	3	5	2 455	26,1–70,1	155316	20.600

Twin Turbo

- Den mest kraftfulla HAZET mutterdragarserien någonsin!
- Twin Effect – mer effekt på kort tid!
- Två luftintag och fyra luftuttag
- 8 lamells-luftmotor med 25 % högre slageffekt garanterar maximalt vridmoment

9012TT, EAN-No. 4000896226924

125 1/2

- #### 1/2" Twin Turbo mutterdragare
- Lossningsmoment (max.): 2 200 Nm
 - Rekommenderat vridmoment: 948 Nm
 - Ljudeffektnivå (vid driftryck): 110,7 db(A) Lp W
 - Ljudtrycksnivå (vid driftryck): 99,7 dB(A) Lp A
 - Vibrationsacceleration: 8,69 m/s²
 - Varv/min.: 8 300
 - Luftbehov: 147,2 l/min
 - Lossningsmoment (max.) beräknat med skruvstorlek M16
 - Vikt: 1,6 kg



Kort: endast 128 mm

3.080 Kr.*
net

9012ATT, EAN-No. 4000896234738

125 1/2

1/2" Twin Turbo vridbar mutterdragare

- Lossningsmoment (max.): 550 Nm
- Rekommenderat vridmoment: 450 Nm
- Ljudeffektnivå (vid driftryck): 101,1 db(A) Lp W
- Ljudtrycksnivå (vid driftryck): 90,1 dB(A) Lp A
- Vibrationsacceleration: 4,89 m/s²
- Varv/min.: 8 000
- Luftbehov: 113 l/min
- Lossningsmoment (max.) beräknat med skruvstorlek M16
- Vikt: 1,3 kg



Kort, kompakt, vinklad konstruktionstyp – endast 70 mm!

2.240 Kr.*
net

9012PTT, EAN-No. 4000896252732

125 1/2

1/2" Twin Turbo palm mutterdragare

- Lossningsmoment (max.): 550 Nm
- Rekommenderat vridmoment: 450 Nm
- Ljudeffektnivå (vid driftryck): 103,9 db(A) Lp W
- Ljudtrycksnivå (vid driftryck): 92,9 dB(A) Lp A
- Vibrationsacceleration: 7,64 m/s²
- Varv/min.: 8 000
- Luftbehov: 113 l/min
- Lossningsmoment (max.) beräknat med skruvstorlek M16
- Vikt: 1,1 kg

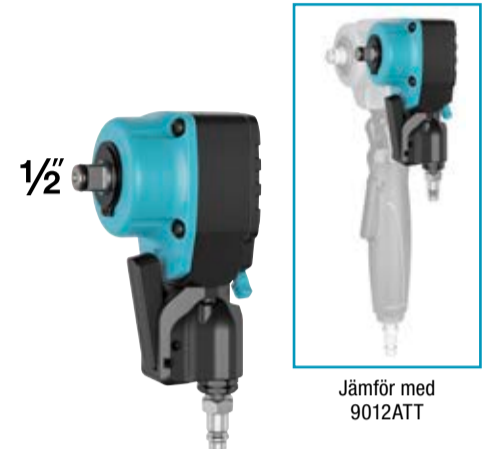

Jämför med 9012ATT



Extremt kompakt – endast 70 mm!

2.090 Kr.*
net



9013MTT, EAN-No. 4000896258062

20 3/4

3/4" Twin Turbo mutterdragare

- Lossningsmoment (max.): 1 890 Nm
- Huslängd: 128 mm
- Rekommenderat vridmoment: 900 Nm
- Ljudeffektnivå (vid driftryck): 110,3 db(A) Lp W
- Ljudtrycksnivå (vid driftryck): 99,3 dB(A) Lp A
- Vibrationsacceleration: 11,39 m/s²
- Varv/min.: 8 000
- Luftbehov: 150 l/min
- Lossningsmoment (max.) beräknat med skruvstorlek M26
- Vikt: 1,7 kg

NYTT!



Jämför 9013MTT med 9013TT

3/4" mutterdragare i 1/2" husstorlek

4.890 Kr.*
net



9013TT · 9014TT · 9013LGTT · 9014LGTT

20 3/4 25 1"

3/4" eller 1" Twin Turbo mutterdragare

- Frånluftstyrning neråt genom handtaget
- Lång brukstid
- Enhandsmanövrering för vänster- och högerhänta personer
- Avtagbar handrem, justerbar 360°
- Låg vibration
- Lossningsmoment (max.) beräknat med skruvstorlek M32



Nr	HAZET No.	■	Specialitet	Max. Nm	rpm	kg	🔌	EAN-No. 4000896 +	Kr.* net	
①	9013TT	20 3/4	Extra kort: 184 mm	4 100	5 200	4,5	3/8" (16,41 mm)	7,2	227143	8.680
②	9014TT	25 1"	Stark och praktisk: 4,6 kg	4 100	5 200	4,6	1/2" (20,67 mm)	10	234684	9.590
③	9013LGTT	20 3/4	Lång spindel: 186 mm	3 800	5 200	5,5	3/8" (16,41 mm)	7,2	232277	9.520
④	9014LGTT	25 1"	Lång spindel: 240 mm	3 850	4 600	5,9	1/2" (20,67 mm)	10	234677	10.220

9014PS-1 · 9014P-1

1" mutterdragare

- Lossningsmoment (max.): 3 400 Nm
- Utgång med öppning för fastbultning av verktyg samt med hylsnyckelhållare
- Enhandsomkoppling
- Låg vibration
- Kontakt (inkl.): 10 nominell bredd
- Höger-/vänstergång: 3-steg
- Lossningsmoment (max.): 3 400 Nm
- Åtdragnings-vridmoment (max.): 2 712 Nm
- Driftryck: 6,3 bar
- Varvtal: 5 500 v/min
- Luftbehov: 283 l/min (4,7 l/sek)
- Ljudtrycksnivå (vid drifttryck): 103,5 dB(A) Lp A
- Luftanslutning insläpp: innergänga 1/2" (20,67 mm)

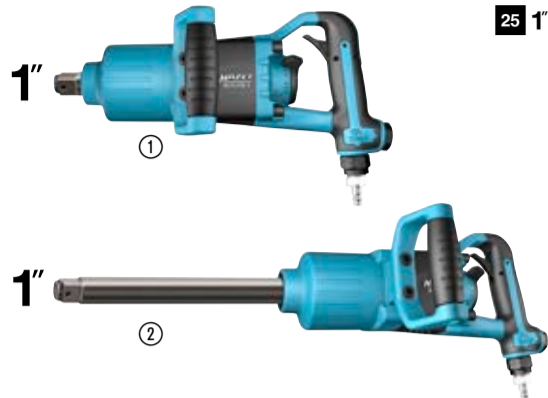

Nr	HAZET No.	Benämning	EAN-No. 4000896+	Kr.* net
①	9014PS-1	1" mutterdragare · kort 382 mm	222490	15.390
②	9014P-1	1" mutterdragare · lång spindel 587 mm	218332	16.090

9011M, EAN-No. 4000896201570

3/8" mutterdragare · extra kort, endast 92 mm

- Lossningsmoment (max.): 461 Nm
- Kompakt design för arbete i trånga utrymmen – endast 92 mm kort
- Varv/minut: 6 500
- Luftbehov: 85,2 l/min
- Ljudtrycksnivå (vid drifttryck): 90,3 dB(A) Lp A
- Vibrationsacceleration: 7,78 m/s²
- Vikt: 1,2 kg



2.450 Kr.* net

9022SR-1, EAN-No. 4000896170593

1/2" mutter-spärrskruvdragare

- För manuell åtdragning med vridmoment → 270 Nm (konkurrenter endast ca. 250 Nm)
- Skonsamt för lederna
- Åtdragnings-vridmoment (max.): 102 Nm
- Driftryck: 6,3 bar
- Längd (totalt): 280 mm
- Vikt (netto): 1,28 kg
- Kontakt (inkl.): 7,2 nominell bredd



3.100 Kr.* net

9035-5, EAN-No. 4000896132355

Nålhammare

- Justerbart nålskydd
- Tar noggrant bort små och stora rostfläckar
- 19 nålar (Ø 3 mm)
- 3 200 slag/min
- Vikt (netto): 2,6 kg
- Luftbehov: 170 l/min (2,8 l/sek)
- Total längd: 321 mm
- Kontakt (inkl.): 7,2 nominell bredd



HAZET No.		Benämning	EAN-No. 4000896+	Kr.* net
9035-5	1	Nålhammare	132355	4.150
9035-050	19	Reservnålar för nålhammare 9035-5, Ø 3 mm, längd 181 mm	139385	330

9033N-4, EAN-No. 4000896210183

Bandslip

- Steglös varvtalsreglering med hjälp av vridreglage på handtagets ovansida
- För smala ytor (bandbredd 10 mm)
- Inkl. tre slipband 330 x 10 mm (kornstorlek 80, 100, 120)
- Låsning för snabbt slipbandsbyte
- Automatisk bandjustering
- Längd (totalt): 291,4 mm
- Vikt (netto): 0,81 kg
- Kontakt (inkl.): 7,2 nominell bredd
- Längd (totalt): 291,4 mm



HAZET No.		Benämning	EAN-No. 4000896+	Kr.* net
9033N-4	1	Bandslip	210183	2.550
9033-480/10	10	Slipbandssats: Körning 80	139101	210
9033-4100/10	10	Slipbandssats: Körning 100	139118	210
9033-4120/10	10	Slipbandssats: Körning 120	139125	210

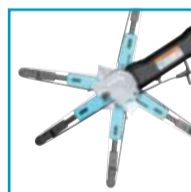

360° vridbar banddragning

9035M-6, EAN-No. 4000896258109

Mini nålhammare

- Skonsam rengöring av smutsiga/rostiga delar, särskilt rengöring av bromssystem osv.
- Extremt smal/kort stiftform och fria nålar gör att man når vinklade ytor
- 13 tunna nålar i rostfritt stål (Ø 1,3 mm)
- 3 000 slag/min
- Längd: 236 mm



Med 360° justerbart luftutlopp

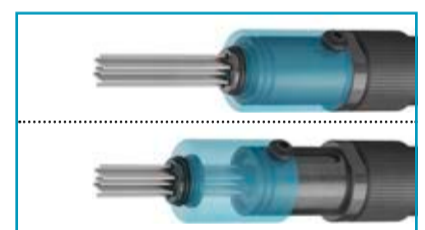

Justerbar nålvagn med integrerad nålstyrning ger lång livslängd

HAZET No.		Benämning	EAN-No. 4000896+	Kr.* net
9035M-6	1	Mini nålhammare	258109	3.110
9035M-050	13	Reservnålar för nålhammare 9035M-5, Ø 1,3 mm, längd 81 mm	233205	590

9041G-1, EAN-No. 4000896212385

Däcktrycksmätare · kalibrerad

- Mätområde för manometer: 0–12 bar, delning: 0,1 bar
- Tryck (max.): 12 bar
- Temperaturområde: -20 till 60 °C
- Skälvärde i bar
- Slang med integrerad momentnippel
- Måttolerans: -15 till 25 °C, 0 till 4 bar: ±0,08 bar, 4 till 12 bar: ±0,16 bar
- Slanglängd: 1 000 mm
- Omkalibrering möjlig (inte via HAZET)



1.120 Kr.* net



Ø 80 mm

9041D-1, EAN-No. 4000896212378

Däcktrycksmätare · Digital

- Mätområde för manometer: 0–12 bar, delning: 0,01 bar
- Tryck (max.): 12 bar
- Temperaturområde: -20 till 50 °C
- Visning växlingsbar mellan bar/PSI/kg/cm²
- Slang med integrerad momentnippel
- Måttolerans: -15 till 25 °C: ±0,1 bar
- Slanglängd: 400 mm



1.120 Kr.* net



Ø 63 mm

9041-1, EAN-No. 4000896147076

Däcktrycksmätare · standard

- Mätområde för manometer: 0–12 bar, delning: 0,1 bar
- Tryck (max.): 12 bar
- Temperaturområde: -10 till 40 °C
- Skälvärde i psi och bar
- Slang med integrerad momentnippel
- Måttolerans: -15 till 25 °C: ±0,3 bar
- Slanglängd: 400 mm

Bästsäljare!



Ø 63 mm



480 Kr.* net

9037N-2, EAN-No. 4000896205578

Blindnitpistol

- Pneumatisk, hydraulisk
- Lämplig för nitar av rostfritt stål upp till 6,4 mm
- Professionell nitning vid kontinuerlig användning med stål-, rostfritt stål-, aluminium- och kopparnitar upp till 6,4 mm
- **Möjliga nitstorlekar: 3,0 • 3,2 • 4,0 • 4,8 • 5,0 • 6,0 och 6,4 mm**
- 5 munstycken (ett förmonterat): 2,4 • 3,2 • 4 • 4,8 mm
- Vikt (netto): 2,11 kg
- Kontakt (inkl.): 7,2 nominell bredd



7.630 Kr.*
net

9042N-1, EAN-No. 4000896176472

Fettspruta, pneumatisk

- Kontinuerlig fettmatning
- Kan fyllas med fettpatroner, löst fett eller via dispenser
- Fyllmängd: (ca.) 400 ml
- Luftbehov: 230 l/min
- Nylon slang: 230 mm
- Metallrör: 172 mm
- Vikt (netto): 2,0 kg
- Kontakt (inkl.): 7,2 nominell bredd
- Handtag justerbart i 360°



1.390 Kr.*
net

9040P-1, EAN-No. 4000896209545

Luftpistol

- **Standardmunstycke**
- Böjt rör: Ø 8 mm, 100 mm
- Drifttryck (max.): 16 bar
- Längd: 247 mm
- Kontakt (inkl.): 7,2 nominell bredd



220 Kr.*
net

9040-4, EAN-No. 4000896176236

2-vägs luftpistol

- **Inklusive 112 mm långt munstycke!**
- Valbar luftanslutning på huvudet eller handtaget
- Tryckregulator
- Utbytbara munstycken (stål)
- Kort munstycke för trånga utrymmen
- Aluminiumhölje
- Vikt (netto): 0,2 kg
- Kontakt (inkl.): 7,2 nominell bredd
- Gänga 1/8" PF 28



320 Kr.*
net

9040-42/3, EAN-No. 4000896254767

Konsats, 3-delars

- Adapterbar sats för 2-vägs luftpistol 9040-4
- För säker rengöring med tryckluft av igensatta eller smutsiga rör/slangar tack vare konisk topp upp till 0,35 mm
- Kan användas för bränsle-, luftkonditionerings- och AdBlue®-ledning, hydraulledning, vindrutespolarsystem och kylvätska
- Anslutningsgänga (utvändig): 1/8" PF 28



NYTT!

270 Kr.*
net

9040-41, EAN-No. 4000896254781

Förlängning i rostfritt stål för 9040-4

- Lågt sittande och fastklämda tändspolepluggar kan lossas med konuppsättningen
- Anslutningsgänga (invändig och utvändig): 1/8" PF 28
- Längd: 187 mm



140 Kr.*
net



9040T-1, EAN-No. 4000896252626

Turbo-luftpistol

- Rengöring av smutsiga ytor
- Virvelmunstycket genererar en stark luftpuls för rengöring av även envis smuts
- **Plasthölje skyddar mot repor**
- Luftanslutningens inlopp: 1/4" (12,91 mm) innergänga
- Kontakt: Nominell bredd 7,2 (inklusive)
- Slangdiameter (rekommenderad): 10 mm
- Tryck (max.): 12 bar
- Ljudtrycksnivå (vid drifttryck): 91 dB(A) Lp A
- Ljudtryck (vid arbetstryck): 102 dB(A) Lp W
- Luftbehov: 80 l/min (vid arbetstryck)
- Vikt (netto): 0,16 kg



Extremt effektivt med
virvlande luftblåsning!

560 Kr.*
net

9048P-2/3, EAN-No. 4000896234608

Rengöringspistolsats

- Effektiv, kraftfull och lösningsmedelsfri rengöring av t.ex. kylsystem med graderat systemrengöringsmunstycke
- Rengöring utan användning av aggressiva kemikalier eller lösningsmedel
- Vridbar led på vattenanslutningen, hjälper till att undvika "slangtrassel"
- Steglös oberoende reglering av vatten- och tryckluftsförsörjning
- Temperaturområde -10 till 40 °C
- Vikt (netto): 0,4 kg
- Kontakt (inkl.): 7,2 nominell bredd
- Innehåll:**
- Vattenanslutningsvarianter: 1/2" (13 mm) nippel för vattenkoppling (kompatibel med Gardena-systemet) eller 3/4" (20 mm) GHT-slanggänga
- Jet-munstycke ①
- Graderat systemrengöringsmunstycke ②



930 Kr.*
net

9040LG-3/2, EAN-No. 4000896206339

Luftpistol

- **Inkl. 90° sidomunstycke (Längd 32 mm) ① och Venturimunstycke (längd 54 mm) ②**
- För rengöring av svåråtkomliga ställen på maskiner, fordon och jordbruksmaskiner
- Isolering av lansen i greppområdet mot avkylning
- Venturimunstycke (54 mm) för effektökning
- 90° sidomunstycke (32 mm) för rengöring av sandwichkylaren
- Tryck (max.): 12 bar
- Drifttryck: 6,3 bar
- **Längd (totalt): 1 085 mm**
- Luftbehov: 450 l/min (7,5 l/sek)
- Kontakt (inkl.): 7,2 nominell bredd
- Gänga 1/8" PF 28



Extra långt!

1.090 Kr.*
net

9040LG-3-01, EAN-No. 4000896241514

Venturimunstycke

- **100 % högre luftuttoppsvolym genom venturieffekt**
- För utblåsning av maskiner, lastrum och byggnader inom industri, lantbruk och hantverk
- Venturimunstycke för 9040-4 och 9040LG-3/2 (tillval)
- Gänga 1/8" PF 28



290 Kr.*
net

9040LG-3-02, EAN-No. 4000896241521

Sidomunstycke 90°

- **Munstycke möjliggör utblåsning på sidan**
- Rengöring av sandwichkylare och andra svårtillgängliga områden
- Sidomunstycke för 9040-4 och 9040LG-3/2 (tillval)
- Gänga 1/8" PF 28

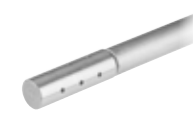

290 Kr.*
net

HAZET slang- eller kabelupprullare
Skapa ordning och reda i verkstaden – inga kablar som ligger och skräpar, vilket minskar risken för olyckor!

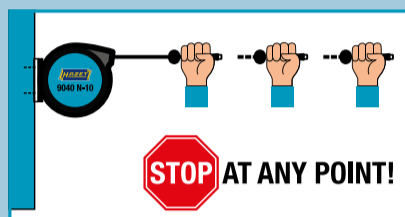
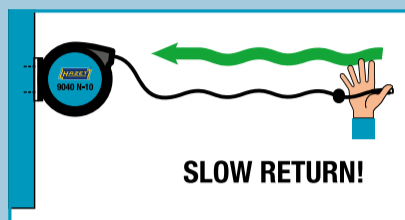

Slangstopp möjligt vid varje punkt genom "Stop at any point"-funktion

9040N Slangupprullare

- Passar till tryckluft eller vatten
- Drifttryck (max.): 20 bar
- Temperaturområde: -40 till 60°C
- Slanglängd: 15 m
- Anslutnings slangens längd: 0,9 m
- Jämn upprullning genom automatisk styrning
- Bromsad upprullning motverkar risk för olyckor
- Mått: 459 x 378 x 205 mm



Nr	HAZET No.	Yttergånga mm	Slanginsida-Ø mm	g	EAN-No. 4000896+	Kr.* net
①	9040N-10	3/8" (16,41 mm)	10	6,45	206445	2.190
②	9040N-13	1/2" (20,96 mm)	13	9,50	214648	2.590

9040D-2.5, EAN-No. 4000896214631 Kabelupprullare

- Inklusive ledningskydds brytare
- Endast lämplig för användning inomhus
- 230 V AC
- Ledning: H07RN-F 3 x 2,5 mm²
- Ledningslängd: 20 m
- Anslutningsledningslängd: 1,5 m
- Jämn upprullning genom automatisk styrning
- Bromsad upprullning motverkar risk för olyckor
- Vikt (netto): 9,2 kg



3.130 Kr.* net

90400S-10, EAN-No. 4000896252602 Öppen slangupprullare, 20 m

- Möjliggör visuell inspektion av slangen
- Automatisk slangvinda håller ordning i verkstaden – ingen slang som ligger och skräpar, vilket minskar risken för olyckor
- Öppen konstruktion för att förhindra smutsansamling
- För tryckluft
- Slangens innerdiameter: 10 mm
- Slanglängd: 20 m
- Max. drifttryck: 12 bar
- Fjäderåtergång med spärrfästen
- Inklusive robust svängbar bas
- Integrerat rullinlopp
- Hybridpolymerslang, svart
- Anslutnings slang (längd): 1 m
- Luftanslutning yttergånga 3/8" (16,41 mm)
- Inklusive tysk luftanslutningsnippel för luftinlopp 9000-015
- Kan användas med HAZET säkerhetskoppling 9000-061
- Montering med metallbygel eller vridbas (inklusive)
- Inklusive ARO 210 nippel
- Vikt (netto): 11,68 kg



Svängområde 180°



Inklusive 9000-015

Robust stålutförande med rullstyrning!



2.790 Kr.* net

9001-061, EAN-No. 4000896258468 Tryckluft snabbkoppling

NYTT!

- Extremt motståndskraftig med lång livslängd
- För anslutning av tryckluft till pneumatiska verktyg
- Innergånga (IG) 3/8" (16,41 mm)
- Enhandsmanövrering – enkel användning även med handskar
- Material: Stål, förnicklat
- Arbetsområde tryck: 0–15 bar
- Ø 24 mm
- Längd: 54,5 mm
- För luftanslutningsnippel:
 - Tyskland (standard), Österrike, Slovenien, Ungern, Kina, Indien, Portugal, Polen, Rumänien, Turkiet NW7,2 typ Rectus motsvarar HAZET-nippel 9000-010/3
 - Belgien, Frankrike, Nederländerna, Schweiz, NW5,5 (typ Aro/Orion/Milton A-Style) motsvarar HAZET nippel 9000-011/3
 - Arabiska länder, Italien, Spanien HAZET nippel 9000-012
 - Israel/USA motsvarar HAZET nippel 9000-013
 - Lincoln (US Automotive Lubrication System)



5 i 1 snabbkoppling i solid metall!

200 Kr.* net

Ännu fler kopplingar hittar du på: www.hazet.de

9040-7 · 9040S-10 Spiralslang

- Högflextibel polyuretanslang
- 360° vridpunkt på anslutningsstycken
- Temperaturområde: -20 till 60°C
- Slanglängd: 7,62 m
- Arbetstryck 10 bar

HAZET No.	Slanginsida-Ø mm	g	EAN-No. 4000896+	Kr.* net
9040-7	6,35	0,63	153404	610
9040S-10	10	11,68	212361	820

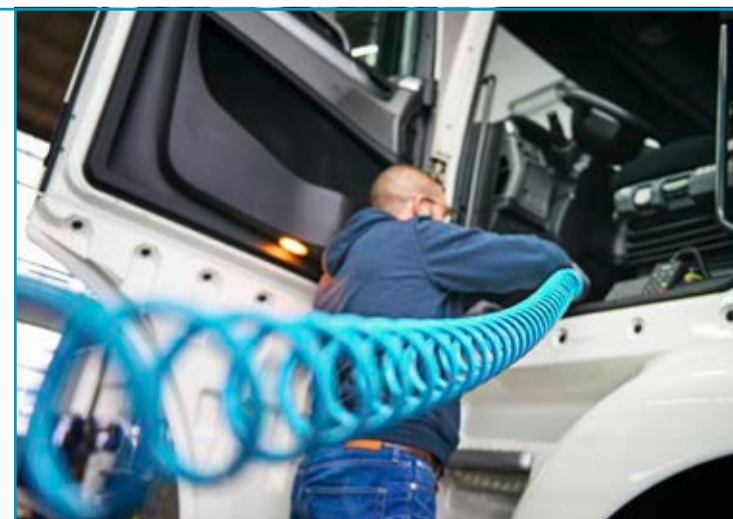
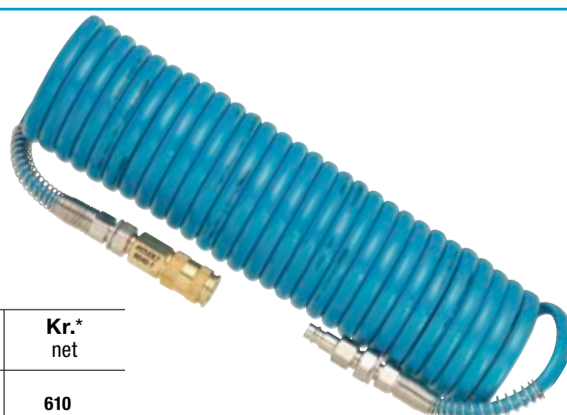

9230

Batteridrivna skruvdragarsats, 18 V

- Åtdragnings-vridmoment maximalt: 60 Nm
- Borstfri likströmsmotor (BLDC)
- Valbara vridmomentsteg 15 + 1 borring
- Vibrationsacceleration skruva: 0,8 m/s²
- Vibrationsacceleration borra: 2,3 m/s²
- Robust maskinkåpa
- Passar till kontinuerlig drift



Verktygsfri snabbchuck
1–13 mm i metall

HAZET No.	■	■	Benämning	EAN-No. 4000896+	Kr.* net
9230-010	1		Grundmaskin (utan batteri, utan laddare, utan textiltväska)	218974	2.590
9230-2	3		3-delad sats: 1 grundmaskin, 1 laddare, 1 Li-jonbatteri 2,0 Ah i textiltväska	218370	4.690
9230-2/4	4		4-delad sats: 1 grundmaskin, 1 laddare, 2 Li-jonbatterier 2,0 Ah i textiltväska	218967	5.460

9212SPC

1/2" batteridrivna mutterdragarsats, 18 V

- Lossningsmoment (max.): 260 Nm
- Belysning av arbetsområdet redan innan utgången kommer i rörelse
- Extremt lätthanterligt verktyg
- Lätt utförande
- Rekommenderat vridmoment: 200 Nm



Bästsäljare!

HAZET No.	■	■	Benämning	EAN-No. 4000896+	Kr.* net
9212SPC-010	125 1/2	1	Grundmaskin (utan batteri, utan laddare, utan textiltväska)	214273	1.960
9212SPC-1	125 1/2	3	3-delad sats: 1 grundmaskin, 1 laddare, 1 Li-jonbatteri 2,0 Ah i textiltväska	212439	2.970
9212SPC-1/4	125 1/2	4	4-delad sats: 1 grundmaskin, 1 laddare, 2 Li-jonbatterier 2,0 Ah i textiltväska	214259	4.010

9212

1/2" batteridrivna mutterdragarsats, 18 V

- Lossningsmoment (max.): 700 Nm
- Rekommenderat vridmoment: 500 Nm
- Borstfri likströmsmotor (BLDC)
- Tre valbara effektivnivåer för ökat vridmoment:
 - 1:e steget 80 Nm vid 0–600 rpm (0–1200 slag/min)
 - 2:e steget 300 Nm vid 0–1400 rpm (0–2500 slag/min)
 - 3:e steget 500 Nm vid 0–2 000 rpm (0–3 400 slag/min)



HAZET No.	■	■	Benämning	EAN-No. 4000896+	Kr.* net
9212-010	125 1/2	1	Grundmaskin (utan batteri, utan laddare, utan L-Boxx)	221790	5.380
9212-3LB/3	125 1/2	3	3-delad sats: 1 grundmaskin, 1 laddare, 1 Li-jonbatteri 5,0 Ah i L-Boxx	244164	8.390
9212-3LB/4	125 1/2	4	4-delad sats: 1 grundmaskin, 1 laddare, 2 Li-jonbatterier 5,0 Ah i L-Boxx	244171	9.790



9212-1000 · 9213-1000

1/2" eller 3/4" batteridrivna mutterdragare, 18 V

- Lossningsmoment (max.): 1 400 Nm
- Åtdragnings-vridmoment maximalt: 1 000 Nm
- Borstfri likströmsmotor (BLDC)
- Tre valbara effektivnivåer för ökat vridmoment:
 - 1:e steget 180 Nm vid 0–400 rpm (0–800 slag/min)
 - 2:e steget 400 Nm vid 0–800 rpm (0–1 600 slag/min)
 - 3:e steget 1000 Nm vid 0–1800 rpm (0–2200 slag/min)



HAZET No.	■	■	Benämning	EAN-No. 4000896+	Kr.* net
9212-1000	125 1/2	1	Grundmaskin (utan batteri, utan laddare, utan L-Boxx)	222711	6.990
9212-1000LB/3	125 1/2	3	3-delad sats: 1 grundmaskin, 1 laddare, 1 Li-jonbatteri 5,0 Ah i L-Boxx	249848	9.790
9212-1000LB/4	125 1/2	4	4-delad sats: 1 grundmaskin, 1 laddare, 2 Li-jonbatterier 5,0 Ah i L-Boxx	249909	11.190
9213-1000	20 3/4	1	Grundmaskin (utan batteri, utan laddare, utan L-Boxx)	222698	7.100
9213-1000LB/3	20 3/4	3	3-delad sats: 1 grundmaskin, 1 laddare, 1 Li-jonbatteri 5,0 Ah i L-Boxx	249886	9.790
9213-1000LB/4	20 3/4	4	4-delad sats: 1 grundmaskin, 1 laddare, 2 Li-jonbatterier 5,0 Ah i L-Boxx	249862	11.190

9212M

1/2" Mini batteridrivna mutterdragare, 18 V

- Lossningsmoment (max.): 270 Nm
- Rekommenderat vridmoment: 220 Nm
- Borstfri likströmsmotor (BLDC)
- Tre valbara effektivnivåer för ökat vridmoment:
 - 1:e steget 100 Nm vid 0–700 rpm (0–1 200 slag/min)
 - 2:e steget 190 Nm vid 0–1 600 rpm (0–2 000 slag/min)
 - 3:e steget 220 Nm vid 0–2 500 rpm (0–3 200 slag/min)



Hög effektivitet och lång livslängd tack vare borstlös motor

HAZET No.	■	■	Benämning	EAN-No. 4000896+	Kr.* net
9212M-010	125 1/2	1	Grundmaskin (utan batteri, utan laddare, utan textiltväska)	214280	2.850
9212M-1	125 1/2	3	3-delad sats: 1 grundmaskin, 1 laddare, 1 Li-jonbatteri 2,0 Ah i textiltväska	212446	4.330
9212M-1/4	125 1/2	4	4-delad sats: 1 grundmaskin, 1 laddare, 2 Li-jonbatterier 2,0 Ah i textiltväska	214266	5.210

9233

Batteridrivna vinkelslipsats, 18 V

- Tomgångsvarvtal (max.): 8 000 rpm
- Borstfri likströmsmotor
- Inklusive 1 skyddsomslag vardera
 - för kapskivor
 - för navrondeller



Nätväv skyddar motorn mot smuts

HAZET No.		Benämning	EAN-No. 4000896+	Kr.* net
9233-010	1	Grundmaskin (utan batteri, utan laddare)	218943	4.610
9233-7	3	Sats med 3 delar: 1 batteridrivna vinkelslip, 1 snabbbladdare 1 Li-jon-batteri 18 V, 5,0 Ah	218325	6.370
9233-7/4	4	Sats med 4 delar: 1 batteridrivna vinkelslip, 1 snabbbladdare 2 li-jon-batterier 18 V, 5,0 Ah	218950	7.840

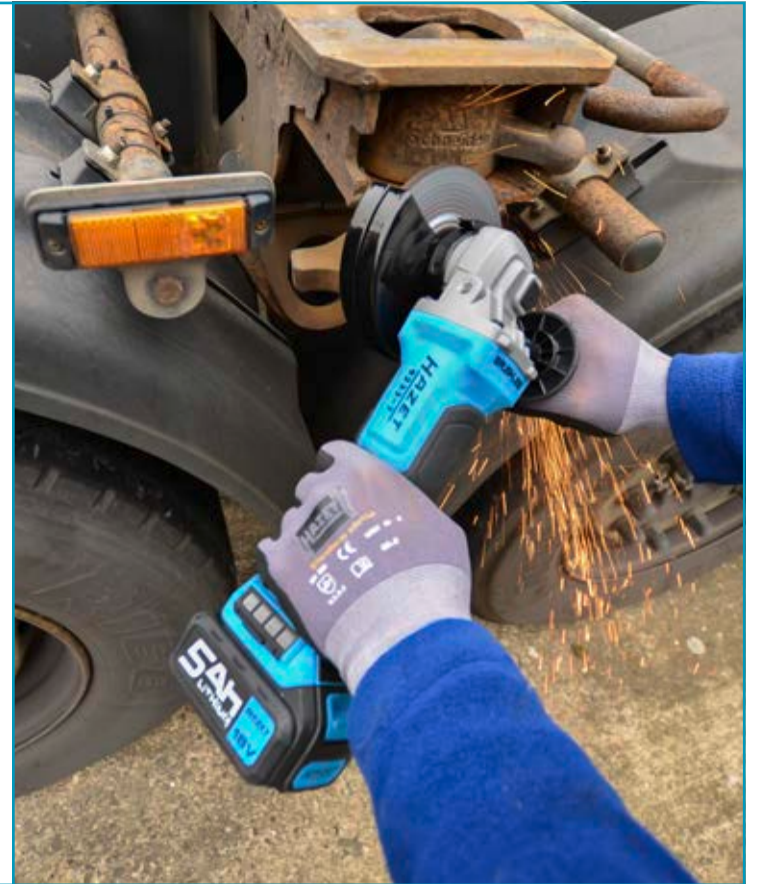

9212

HAZET batterisystem – passar alla enheter!

Nr	HAZET No.	Benämning	EAN-No. 4000896+	Kr.* net
①	9212-05	Reservbatteri · 5 Ah	210367	1.660
②	9212-02	Reservbatteri · 2 Ah	213788	1.050
③	9212-03	Batteriladdare	204823	1.140



1979W1/3, EAN-No. 4000896241408
Sats med LED-lampor

Innehåll:

- 1979W-82 LED Pocket Light
- 1979W-92 LED Slim Light
- 1979WP-2 laddningsplatta för 2 lampor
- Inkl. 100 cm USB-C-kabel och 2 A/5 V nätdel

3

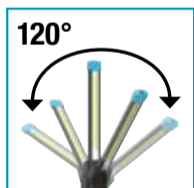

120° inställbar (5 nivåer)



Inkl. laddningskabel + nätdel för plattan

2.090 Kr.* net



1979W2/3, EAN-No. 4000896258208

LED-lampsats, trådlös laddning

Innehåll:

- 1 x 1979W-11 Pen light
- 1 x 1979W-85 Solid light
- 1979WP-2 laddningsplatta för 2 lampor
- Inkl. 100 cm USB-C-kabel och 2 A/5 V nätdel

3

NYTT!



Inkl. laddningskabel + nätdel för plattan

1.750 Kr.* net

1979N-71, EAN-No. 4000896208470

LED-pennlampor

- Ljusvidden (130 lumen) uppnås upp till 75 meter
- Strömförsörjning batterier 2 x 1,5 V-Micro/AAA/(L)R03
- Brinntid 100%: ca 4 h
- Längd: 139 mm



280 Kr.* net

1979N-72, EAN-No. 4000896208487

LED-ficklampa

- Steglös enhandsfokusering möjliggör exakt punktbelysning till homogen strålkastarbelysning (ljusvidd: 175 m)
- Robust konstruktion som skyddar mot damm och stänkvatten (IP54)
- Strömförsörjning batterier 3 x 1,5 V-Micro/AAA/(L)R03
- Brinntid 100%: ca 4,5 h
- Längd: 135 mm



560 Kr.* net

HAZET videoendoskop med HD-kamera – optimala detaljer!

- Ljus och skarp bild • Bättre detaljer • Klarare bild



4812-11/5FS, EAN-No. 4000896249572

HD endoskopsats med front- och sidokamera, Ø 4,9 mm

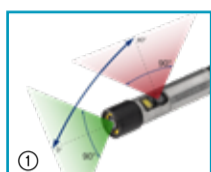

Front- och sidokamera

Omkopplingsbart sondhuvud!



- Sats med 5 delar i plastväska:
- Grundmaskin 4812-11G
 - HD sond 4812-11FS
 - SD-kort 32GB
 - Mikro HDMI-kabel (A till D) 1,8 m
 - USB-C kabel (A till C) 1 m

10.490 Kr.*
net



4812-23/5AF, EAN-No. 4000896249824

HD endoskopsats med pekskärm med vridbar sond · 180°, Ø 3,9 mm

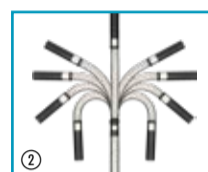

180°

Svängbart sondhuvud!



Inbyggd mikrofon!

Markera detaljer i foton på pekskärmen - skapa mappar!

Delad skärm: Visning sida vid sida av inspelning och livebild!



- Sats med 5 delar i HAZET L-Boxx 136:
- Grundmaskin 4812-23G
 - HD-sond 4812-23AF
 - SD-kort 64 GB inkl. adapter
 - Mikro HDMI-kabel (A till D) 1,8 m
 - USB-C kabel (A till C) 1 m

27.990 Kr.*
net

	4812-11/5FS	4812-23/5AF
Kamerasond	Ø 4,9 mm halvflexibel sond med dubbel kamera 90° och 180° (se ①)	Ø 3,9 mm sond med frontkamera kan svängas upp till 180° (för ledningsförmåga se ②)
Display	90 mm (3,5") stor LCD-display med antireflexbehandling	127 mm (5") stor, i solljus läsbar, reflektionsreducerad pekskärm
Zoom	1,5-faldigt och 2-faldigt	3-faldigt
Displayupplösning	320 x 240 pixlar	800 x 480 pixlar
Ljusstyrka i 10 nivåer	(5 + 5 Boost)	(5 + 5 Boost)
Energikälla	4 x AA-batteri alternativ strömförsörjning via USB-C-bussning	Återuppladdningsbart Li-jonbatteri. Laddningstid: 3,5 h, drifttid: 4 h
Bildformat (jpg)	1920 x 1080 pixlar	1 920 x 1 080 pixlar
Videoformat	MP4, 1 920 x 1 080 pixlar (MOV-format) med valfri tidstämpel	MP4, 1 920 x 1 080 pixlar (MOV-format) med valfri vattenstämpel, tidstämpel och audio
Dataöverföring	USB-C (access antingen till kameran eller som kortläsare)	USB-C (access antingen till kameran eller som kortläsare)
IP-skyddsklass (grundmaskin)	IP54	IP54
Hantering	Med handtag	Placerbar via magentfot – möjliggör handsfree inspektion
Stativgänga	✓	✓
Speglning av kamerabild	✓	✓
Negativ återgivning	✓	✓
Anslutbarhet	Kamera via HDMI på display resp. USB-C kan användas till dator	Kamera via HDMI på display resp. USB-C kan användas till dator
Datorprogram	✓	✓
Vikt	370 gram utan batterier	705 gram
Mått (L x B x H)	276 x 123 x 54 mm	162 x 128 x 46 mm



Negativ återgivning

HAZET värmebildkamera – för optimal bild!

1992-1, EAN-No. 4000896244270

Värmebildkamera

- Bildskärmsdiagonal: 2,4" LCD-bildskärm
- Bildskärmsupplösning 320 x 240 pixlar
- Termisk (eller IR-) upplösning 160 x 120 pixlar
- Synfält: 37,2 x 50°
- Temperaturmätområde: -20–550 °C (-4 till 1 022 °F)
- Batteritid: upp till 8 h
- Mått (H x B x D): 196 x 117 x 59 mm
- Vikt: 0,35 kg



Utbytbar SD-kort



Strömförsörjning: USB-kabel (Micro USB)



6.990 Kr.*
net



1992-2, EAN-No. 4000896249435

Värmebildkamera

- Bildskärmsdiagonal: 3,5" LCD-pekskärm
- Bildskärmsupplösning 640 x 480 pixlar
- Termisk (eller IR-) upplösning 256 x 192 pixlar
- Synfält: 50 x 37,2°
- Temperaturmätområde: -20°C – 400°C (-4°F till 752°F)
- Batteritid: upp till 4 h
- Mått (H x B x D): 138,5 x 85,2 x 23,6 mm
- Vikt: 0,22 kg

Mer detaljdjup med visuell kamera: 3 264 x 2 448 pixlar (8MP)!

Pekskärm!

Digital zoom 4-faldigt!

Inspektion av video!



Detaljerad information



11.190 Kr.*
net

195N-2, EAN-No. 4000896252169

Rullbräde

- Ergonomiskt formad: urtag för armområde för optimal rörelsefrihet
- **Hög belastning till 150 kg**
- Lättrörliga styrhjul med gummilöpytor, oljebeständiga och bullerreducerade
- Praktiskt bärhandtag i nedre delen
- Sex rullar i hårdplast (Ø 70 mm)
- Praktiska verktygsytor och plats för smådelar (till höger och vänster)
- Nackstöd med mjuk stoppning
- Mått (L x B x H): 1 030 x 480 x 115 mm

Bekvämt arbete under fordonet!



Nackstöd med mjuk stoppning



1.390 Kr.*
net

195N-3, EAN-No. 4000896256761

Montörsvagn

- **Hög belastning till 150 kg (liggande eller sittande)**
- 6 rullar (Ø 63 mm)
- Montörsvagn/-sits i "Ett"
- Snabbt och okomplicerat byte mellan båda funktionerna
- Vadderad liggyta, huvuddel HAZET-blå
- Stabil, robust stålörorsram med 2,4 mm materialtjocklek
- Mått (L x B x H): 1 198 x 440 x 135 mm (liggande position)
- Sitthöjd: 420 mm
- Sittyta: 300 x 310 mm

NYTT!

Nyhet: Stabil, robust stålörorsram med 2,4 mm materialtjocklek!



1.390 Kr.*
net

9070-10, EAN-No. 4000896158157

Magnethållare

- Lyftkapacitet: 10 kg
- Höjd: 400 mm



550 Kr.*
net

197-10, EAN-No. 4000896254392

Magnethållare

- Greppvänlig textur
- Gummerad anliggningsyta
- HAZET-utvecklad produktdesign
- Upphängning av pneumatiska slangar eller vattenslangar samt väskor eller ryggsäckar
- Mått hållare (L/Ø): 86,5/72 mm
- Mått logga (L x B x H): 72 x 29 x 13 mm
- Magnetisk avdragskraft (axiell max.): 18 kg



Stark magnet



Made in Germany

280 Kr.*
net

197-11/3, EAN-No. 4000896255191

Magnetknappssats

- Fästning av ritningar eller andra informationsblad på metalliska ytor
- Universell användning
- Magnetisk avdragningskraft (axiell max.): 3 kg
- Innehåll: 3 x magnetknapp



Made in Germany

210 Kr.*
net

4961N-23/12, EAN-No. 4000896186754

Hjulnavsslip

- **Specialslipmaskin för optimal rengöring av fälgens kontaktyta (hjulnav) för lastbilar och skåpbilar med tappar**
- Kardborrefäste för snabbt slipskivebyte
- Inkl. 5 slipskivor för mellangrov och 6 för grov smuts
- Med sexkantsfästning för stadig infästning i verktyget
- **Åttakantsprofil** för säker och fast hållare
- Invändig Ø (max.): 23 mm
- Slipskivor-Ø: 56 mm



Made in Germany

För tappar! Ingen spånvgång!

2.520 Kr.*
net

197 Kar för flera ändamål



Made in Germany

Nr	HAZET No.	Volym l	EAN-No. 4000896+	Kr.* net
①	197N-1	6	198924	160
②	197-2	16	146802	410
③	197-50	50	210008	720

*Ej bindande, rekommenderade kampanjpriser exkl. moms. I Priserna gäller från 2024-03-01 till senast 2025-02-28. Vi förbehåller oss rätten att införa prisändringar före 2025-02-28. Vi reserverar oss för eventuella fel.

Vad utmärker våra hylsnyckelinsatser?

Slagnyckelkompatibilitet i kombination med nätadapter till 3/4" säkerställer smidig drift även i krävande tillämpningar.

En strömadapter – många möjligheter!

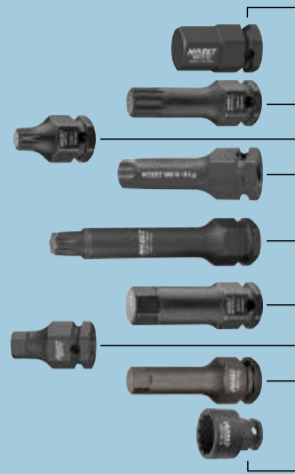

För alla insatser med utvändig sexkantsfattning ≤ 24 mm

≤ 24 mm
 $\frac{1}{2}$ "



$\frac{3}{4}$ " \leftarrow $\frac{3}{4}$ "



990S/11, EAN-No. 4000896162406

1/2" · 3/4" XZN profilsats

- För skruvförband på nyttofordon och personbilar, t.ex. på drivenhet, bromssystem (bromsstöd), motorer och stötdämpare samt kamaxeldrev
- M14 · M16 · M18 i kortare (43 mm) och längre (75 mm) utförande



$\frac{1}{2}$ " $\frac{3}{4}$ " 20 $\frac{3}{4}$ " 24 11

Made in Germany
1.670 Kr.*
net

985S/11, EAN-No. 4000896211951

1/2" · 3/4" sats med profil med sexkantsfattning

- För skruvförband på nyttofordon och personbilar, t.ex. på drivenhet, bromssystem (bromsstöd), motorer och stötdämpare
- s 14 · 17 · 19 mm i kort (45 mm) och långt (75 mm) utförande



$\frac{1}{2}$ " $\frac{3}{4}$ " 20 $\frac{3}{4}$ " 24 11

Made in Germany
1.810 Kr.*
net

900SZ6/11, EAN-No. 4000896225378

1/2" · 3/4" sats med dubbel Traction-profil med sexkantsfattning

- s 19 · 21 · 22 · 24 · 27 · 30 · 32 · 36 mm
- Utvändig sexkantsfattning: 24 mm



$\frac{1}{2}$ " $\frac{3}{4}$ " 20 $\frac{3}{4}$ " 24 11

Made in Germany
2.090 Kr.*
net

985S

1/2" komplement till 985S/11

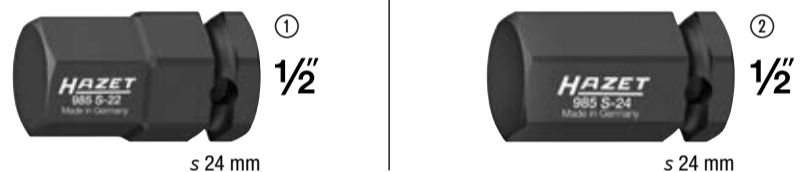

Made in Germany

Nr	HAZET No.	S mm	l mm	EAN-No. 4000896+	Kr.* net
①	985S-22	22	45	218219	240
②	985S-24	24	45	218226	250

Drivning valfritt med 1/2" eller \bullet 24 mm

985S-14LG/4, EAN-No. 4000896243686

1/2" · 3/4" hylsnyckelinsats för bromsoksskruvdragare

- För skruvning av bromsok-skruvförbandet (KNORR-BREMSE) på MERCEDES-BENZ lastbilar t.ex. Actros, Arocs, Antos och omnibusar som t.ex. Citaro, CapaCity Turismo, Intouro och Travego
- Manövrering av skruvförband till växellådor och skruvförband på ram och chassi är möjligt
- Manövrering med slagskruv är möjligt med t.ex. HAZET 9013TT
- Längd (totalt): 109 mm

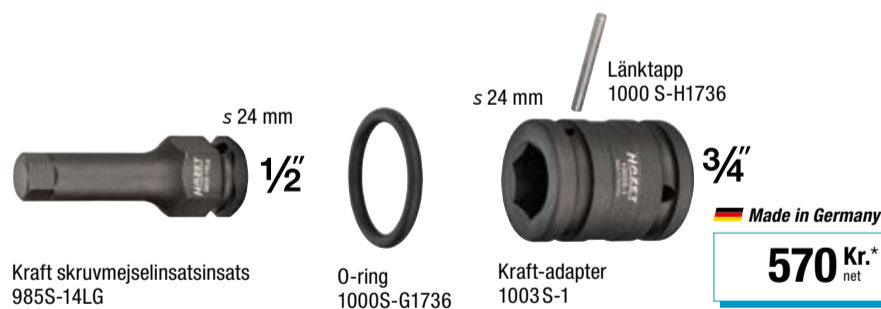

$\frac{1}{2}$ " $\frac{3}{4}$ " 12 $\frac{5}{8}$ " $\frac{1}{2}$ " 20 $\frac{3}{4}$ "

Made in Germany
570 Kr.*
net

2784-T60/4, EAN-No. 4000896188611

3/4" bromsskive-hylsnyckelinsats till skruvdragare

- För maskinmanövrering
- Drivning möjliggör överföring av höga lossningskrafter
- För skruvning av bromsok-skruvförbandet på MERCEDES-BENZ Actros
- Längd (totalt): 154,5 mm



20 $\frac{3}{4}$ " 4

Made in Germany
930 Kr.*
net

163-570/24, EAN-No. 4000896233441

1/2" · 3/4" sats med hylsnyckelinsatser till mutter-, skruvmaskin

- Passar HAZET *Assistent* med låddjup på 398 mm: 173 · 179 · 179N(X) · 179W · 179NW · 179BIG-1 · 179XL · 179NXL · 179XXL · 179NXXL · 179AXXL · 179TXXL · 180



Made in Germany

Nr	HAZET No.	Innehåll
①	900SZ6	s 19 · 21 · 22 · 24 · 27 · 30 · 32 · 36 mm
②	985S	s 14 · 17 · 19 mm, kort 45 mm
③	985SLG	s 14 · 17 · 19 mm, lång 75 mm
④	990S	M14 · M16 · M18, kort 43 mm
⑤	990SLG	M14 · M16 · M18, lång 75 mm
⑥	1007S-7/4	Adaptersats 1/2" · 3/4"



1/3+

Made in Germany
4.690 Kr.*
net

900SK/10, EAN-No. 4000896246434

125 1/2 10

1/2" sats med hylsnyckelinsatser till slag-, skruvmaskin

- Särskilt lämplig i kombination med korta 1/2" slagnycklar, t.ex. HAZET 9012ATT, HAZET 9012PTT
- Med öppning för säkringsstift eller säkringsfjäder och spår för o-ring
- Yta: fosfaterad, oljad
- DIN 3129, ISO 2725-2
- För maskinmanövrering
- Längd (totalt): 29 mm
- s 13, 14, 15, 16, 17, 18, 19, 21, 22, 24 mm

Extra kort utförande!



Made in Germany

Nr	HAZET No.	d ₁ mm	d ₂ mm	f mm
①	900SK-13	20,8	25	7,0
②	900SK-14	22,1	25	7,0
③	900SK-15	23,5	30	7,2
④	900SK-16	24,8	30	7,2
⑤	900SK-17	26,2	30	7,2
⑥	900SK-18	27,5	30	8,7
⑦	900SK-19	28,8	30	11,0
⑧	900SK-21	31,3	30	11,5
⑨	900SK-22	32,5	30	12,3
⑩	900SK-24	35,0	30	12,2

1/9			
-----	--	--	--

1 1/9 mjuk skumplastinsats

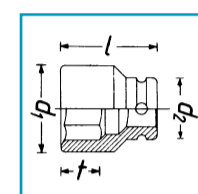

Made in Germany

1.500 Kr.* net

1000SLG · 1100SLG

20 3/4 25 1"

3/4" · 1" hylsnyckelinsats till slag-, skruvmaskin (sexkantsfatning)

- Långt utförande!
- Med öppning för säkringsstift eller säkringsfjäder och spår för o-ring
- Yta: fosfaterad, oljad
- DIN 3129, ISO 2725-2



1000SLG
• Längd: 100 mm

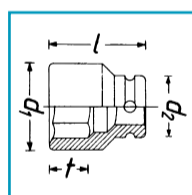

Made in Germany

HAZET No.	d ₁ mm	d ₂ mm	f mm	EAN-No. 4000896+	Kr.* net
1000SLG-24	39,5	44	17	001392	690
1000SLG-27	43,5	44	19	001408	690
1000SLG-30	47,5	44	21	001422	750
1000SLG-32	50,0	44	21	001439	870
1000SLG-33	51,5	44	21	001446	870
1000SLG-36	55,0	44	23	001460	1.050



1100SLG
• Längd: 110 mm

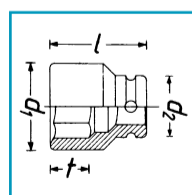

Made in Germany

HAZET No.	d ₁ mm	d ₂ mm	f mm	EAN-No. 4000896+	Kr.* net
1100SLG-24	41,5	54	17	002405	1.090
1100SLG-27	45,0	54	19	002412	1.110
1100SLG-30	49,0	54	21	002429	1.170
1100SLG-32	51,5	54	21	002436	1.180
1100SLG-33	52,5	54	21	002443	1.250
1100SLG-36	56,5	54	23	002467	1.230
1100SLG-38	59,0	54	24	002474	1.290
1100SLG-41	63,0	54	26	002481	1.330
1100SLG-46	69,5	54	28	002498	1.330



1004S · 1104S

20 3/4 25 1"

3/4" · 1" hylsnyckelinsats (6-kants) till slag-, skruvmaskin

- DIN 3129, ISO 2725-1

1004S-32

- Extra långt 6-kants hylsnyckelutförande, t.ex. för försänkta hjulbultar/muttrar på transportfordon
- För maskinmanövrering
- Yta: fosfaterad



1004S-33

- Extra långt utförande
- T.ex. för försänkta hjulbultar/muttrar på nyttfordon
- Med öppning för säkringsstift eller säkringsfjäder och spår för o-ring



1104S-32

- För maskinmanövrering
- Med bult för stiftsäkring
- Yta: fosfaterad



Made in Germany

Nr	HAZET No.	■	l mm	d ₁ mm	d ₂ mm	f mm	EAN-No. 4000896+	Kr.* net
①	1004S-32	20 3/4	400	48,0	44,0	32,0	055784	1.340
②	1004S-33	20 3/4	400	48,0	44,0	32,0	055791	1.390
③	1104S-32	25 1"	270	48,5	54,0	30,5	002665	1.500

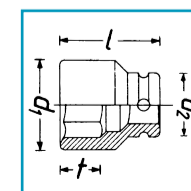

1000, EAN-No. 4000896000616

3/4" hylsnyckelsats

- Metallåda (HAZET-blå)
- Mjukskumsinlägg
- Mått (L x B x H): 578 x 235 x 88 mm

Innehåll

- **Omkopplings-spärrhuvud 1016**

20 3/4"

- **Hylsnyckelinsats 1000**

20 3/4" • 22 • 24 • 27 • 30 • 32

36 • 38 • 41 • 46 • 50 mm

- **Förlängning 1017-8**

20 3/4" • 20 3/4"

- **Förlängning 1018**

20 3/4" • 20 3/4"

- **Svängstång 1014**

Längd: 500 mm

- **Glidstycke 1015-1**

20 3/4"

20 3/4" 20 3/4" 15



Made in Germany

8.440 Kr.*
net

1100Z, EAN-No. 4000896002504

1" hylsnyckelsats

- Med dubbla 6-kt.-hylsnyckelinsatser
- Metallåda (HAZET-blå)
- Mått (L x B x H): 759 x 305 x 115 mm

Innehåll

- **Vändbar spärr 1116**

25 1"

- **Hylsnyckelinsats 1100Z**

25 1" • 32 • 36 • 41 • 46 • 50 •

55 • 60 • 65 • 70 • 75 • 80 mm

- **Förlängning 1117-8 • 1117-16**

25 1" • 25 1"

- **Svängstång 1114**

Längd: 700 mm

- **Glidstycke 1115-1**

25 1"

- **Universallänk 1121**

25 1" • 25 1"

25 1" 25 1" 17



Made in Germany

17.850 Kr.*
net

652, EAN-No. 4000896028702

Däck- och monteringsjärn

- Kraftigt utförande
- Längd: 600 mm
- Vikt: 1 130 g



Made in Germany

410 Kr.*
net

653, EAN-No. 4000896028719

Däck- och monteringsjärn

- Kraftigt utförande
- Längd: 456 mm
- Vikt: 630 g



Made in Germany

270 Kr.*
net

705N, EAN-No. 4000896029389

Fälgkors

- För personbilar, skåpbilar och stora limousiner
- Yta: förkromad
- DIN 3119, ISO 6788
- Utgång: Utvändig profil med sexkantsfattning
- Längd: 380 mm
- Vikt (netto): 1 390 g
- För handmanövrering
- **Nyckelvidd: 17 x 19 x 13/16 x 21 mm**



Made in Germany

770 Kr.*
net

705V-02, EAN-No. 4000896029396

Fälgkors

- För personbilar, skåpbilar och stora limousiner
- För 1/2" hylsnyckelinsatser i serie 900
- Yta: förkromad
- DIN 3119, ISO 6788
- Utgång: Utvändig profil med sexkantsfattning
- Längd: 380 mm
- Vikt (netto): 1 330 g
- För handmanövrering
- **Nyckelvidd: 17 x 19 x 22 mm**



1/2"

Made in Germany

770 Kr.*
net

705V, EAN-No. 4000896196388

Fälgkors

- För personbilar, skåpbilar och stora limousiner
- Fasta skyddshylsor för att undvika repor i fälghålet
- Färgade skyddshylsor för snabb identifiering av nyckelvidder
- Alla vanliga nyckelvidder i ett
- Med 12,5 = 1/2" för hylsnyckelinsatser i serie 900
- Yta: förkromad
- DIN 3119, ISO 6788
- Utgång: Utvändig profil med sexkantsfattning
- Längd: 380 mm
- Vikt (netto): 1 330 g
- För handmanövrering
- **Nyckelvidd: 17 x 19 x 21 mm**



1/2"

Made in Germany

1.050 Kr.*
net

2784S-1 · 2784SLG-1

125 1/2

1/2" hylsnyckelinsats till slag-, skruvmaskin (specialprofil) MERCEDES-BENZ

- Optimerad specialprofil för infästning av nitmuttrar i lättkonstruktion utan skador
- För skruvning av mutter i lättkonstruktion på ram, släpvagnskoppling, frontstöd och vibrationsdämpare med specialprofil MERCEDES-BENZ på Actros, Antos, Arocs byggår 2016 →
- Yta: fosfaterad
- Utgång: spårprofil



Made in Germany

Nr	HAZET No.	Typ	l mm	EAN-No. 4000896+	Kr.* net
①	2784S-1	kort	46	213252	220
②	2784SLG-1	lång	75	218240	310

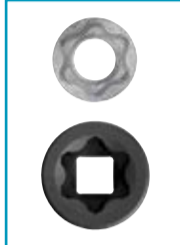

2784SR-1, EAN-No. 4000896229758

125 1/2

1/2" slagnyckel (specialprofil)

- Speciell användning vid byggtknisk platsbrist och mycket låga fordonskonstruktioner
- Optimerad specialprofil för infästning av nitmuttrar i lättkonstruktion utan skador
- Nyckelyta med lasergraverad formel för beräkning av den korrekta aktiva längden
- För skruvning av mutter i lättkonstruktion på ram, släpvagnskoppling, frontstöd och vibrationsdämpare med specialprofil MERCEDES-BENZ på Actros, Antos, Arocs byggår 2016 →
- Yta: fosfaterad

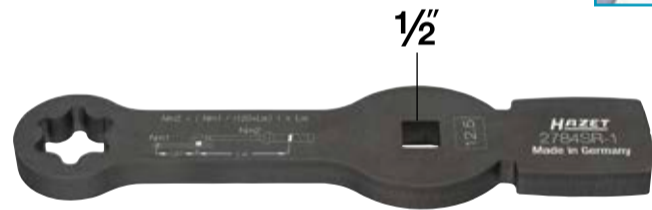

Made in Germany

660 Kr.* net

4800

Kylarpump och -adapter

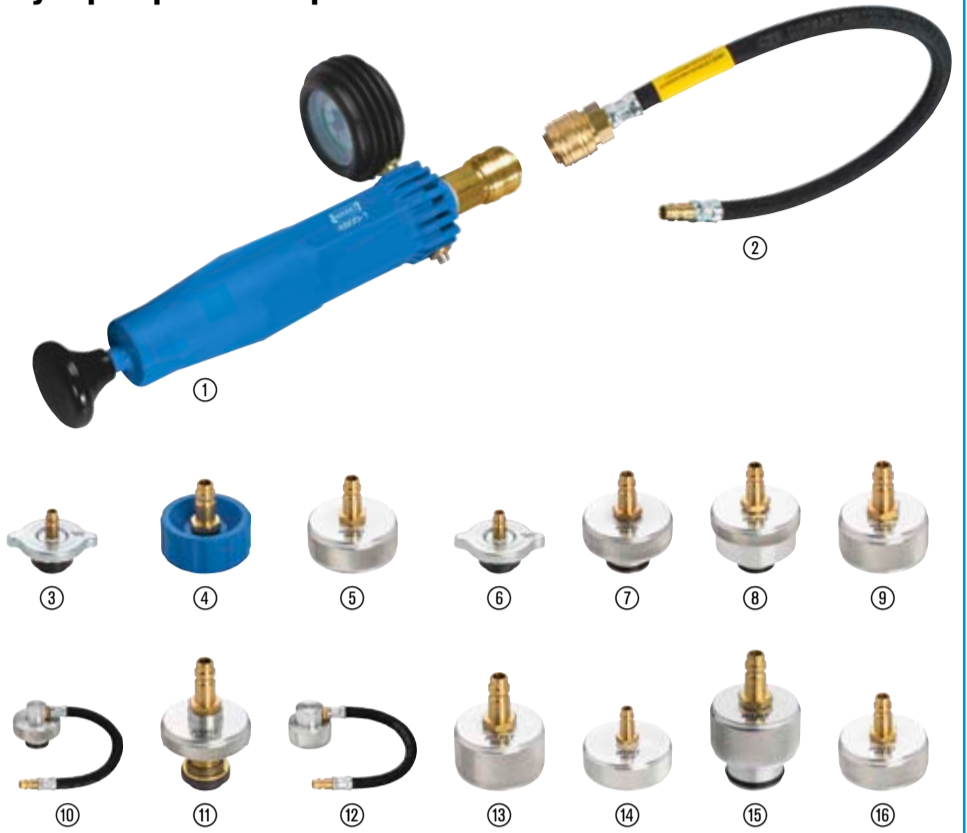

Made in Germany

Nr	HAZET No.	Separata delar	EAN-No. 4000896+	Kr.* net
①	4800-1	Kylarpump till 2,5 bar	022243	1.450
②	4800-2	Skarvbit flexibel slang	022274	420
③	4800-3	AMAZONE Pantera · CLAAS Jaguar, Lexion, Scorpion, Ares, Atlas, Ceres · DAF 45 byggår 05/1991 → 12/2000 · DOOSAN hjulgrävare S · grävmaskin DX · FENDT · KAESER Mobilair · LIEBHERR A308-316 · MASSEY FERGUSSON med behållare nr 180224M92 och 4296015M1 · MERCEDES-BENZ Vito · Viano · Solaris · NISSAN gaffellyft · PUTZMEISTER BSA 1409 · SCANIA Vabis · CASE Quadtrac, Magnum	022281	340
④	4800-4A	DEUTZ Motoren 3.6 PowerPack · BF6M1013FC · TCD2013L6 2V och 4V Genset 250kV · HATZ 4H50tic · IVECO Eco Daily med blå låsning · CASE Puma, SBS, LBS, Optum, Maxxum, CVX · NEW HOLLAND TVT, T7, T7 Elite Pack, T6 · FENDT Vario byggår 2000 → Skördetröska L-serien · CLAAS Arion, Axion	156504	500
⑤	4800-5A	COMPAIR Mobil Kompressor med VW expansionskärl · FENDT Farmer 300 byggår 1988 → typ 500 · typ 700 · Vario byggår 1988 → 2000 · LINDE gaffellyft · PUTZMEISTER BSA 1407D · BSA 2110 HP-D · RENAULT Midium byggår 01/2000 → 12/2013 · Volvo FE byggår 05/2006 → · FL byggår 03/2000 →	161843	580
⑥	4800-16	DEUTZ-motorer KHD1015 · D2008 · D2009 · TD2.9 L4 · TCD3.6 · BFM1013 · BFM2012 · TCD2013 2V · BFM1015 · TCD2015 V8 · V6 · M · TCD 12.0 och 16.0 · MERCEDES-BENZ Sprinter byggår 1999 → typ 170 · 208 · 611	098507	490
⑦	4800-17	JOHN DEERE traktorer 5-, 6-, 7-, 8- samt 9-seriens modell fälthack 8000- och 9000-serien · Självgående fältspruta R4040, R4050, R4140 samt 4150 · strängläggare W170 · bomullsplockmaskin CP690 · grävmaskin 160DLC · schaktmaskin 700J · RADLADER WL53, WL56 · HITACHI grävmaskin ZAXIS 6 · HAGIE STS 10, 12, 14 och 16	109661	990
⑧	4800-18	MERCEDES-BENZ Sprinter från 2006, Viano från 2003	128815	1.090
⑨	4800-20	IVECO Euro-Star · Euro-Tech · Euro-Truck · Daily med svart låsning · MAN F90 · F2000 · TGA byggår 03/2000 → · TGL byggår 04/2005 → · TGM byggår 10/2005 → · TGS byggår 10/2007 → 01.2012 · TGX byggår 10/2007 → 01.2012 · MERCEDES-BENZ nyttofordon Actros · Atego 1217 byggår → 1999 · Eco 8401 · SK1728 Antos · Arocs · Atego byggår 1998 → 2013 · Axor byggår 09/2001 → 10/2004 · Eonic · Zentros · CLAAS Xerion, Tucano	144242	850
⑩	4800-21A	Volvo nyttofordon · Dumper med ramstyrning	162185	1.380
⑪	4800-23	ISUZU-lastbil · MITSUBISHI nyttofordon Fuso Canter · NISSAN gaffellyft · YALE GDP/GLP 16-30	144273	890
⑫	4800-25	MAN-bussar som Lions Coach · Lions Star · Lions Comfort · Lions City · MERCEDES-BENZ Citaro byggår 01/1998	203857	1.040
⑬	4800-26	DAF CF och XF Euro 6 från 2013	214495	1.100
⑭	4800-27	MERCEDES-BENZ Atego från byggår 2014	214501	1.280
⑮	4800-28	MERCEDES-BENZ Actros EURO 6 med HEYCO-expansionskärl från byggår 2014	214518	1.280
⑯	4800-29	SCANIA 143, G-/P- och R-serien	222780	1.200

4802-1, EAN-No. 4000896200030

Påfyllningsapparat för kylarvakuum i nyttofordon

- Snabbare kylvätskeflöde: ca 80 l på ca 20 minuter
- Ingen kylvätskeförlust på grund av spill från kylsystemet
- Separat adressering med diagnos-testinstrument behövs inte mer
- Vakuum-tätetsprovning på kylsystemet före påfyllning
- Bläsfri påfyllning av kyl- och värmekretsar hos lastbilar, bussar, jordbruksmaskiner och bygg- och anläggningsfordon
- Kan användas i kombination med separata eller universella adapterar (se tabell till höger)



80 liter på 20 minuter!

Made in Germany

4.570 Kr.* net

9098/24, EAN-No. 4000896258086

Injektor slagutdragare, pneumatisk

- För demontering av fast monterade dieselinjektorer
- Med hjälp av 21 olika adapttrar och en universalklo kan fast monterade dieselinjektorer försiktigt lossas utan större ansträngning.
- Beroende på injektorversion måste piezoelementet tas bort för detta ändamål
- Skador på cylinderhuvudet/cylinderhuvudkåpan på grund av höga krafter från stöd undviks
- Leverans i plastväska

Sats med 24 delar:

- Pneumatisk utdragare för dieselinjektorer
- Förlängare för djupt sittande injektorer eller monterade layout-utrymmen
- Universalklo
- 21 adapter:
 - M17 x P1.0 för **BOSCH** 110
 - M18 x P 0.75 för **BOSCH** 120, 20 x P 1.0 för **Denso/A**
 - Adapter med innergånga M12 x P 1.5, yttergånga M20 x P 1.5
 - Adapter med innergånga M14 x P 1.5, yttergånga M22 x P1.5, M14 x P1.5 för **Delphi**
 - M16 x P1.0 för **TOYOTA**
 - M18 x P1.5, M8 x P1.0, M8 x P1.25, M10 x P1.0 universaladapter
 - M14 x P1.5, M14 x P1.0, M25 x P0.5 för **Denso**
 - M25 x P1.0 för **SIEMENS**
 - M27 x P0.75 för **BOSCH, FIAT, BMW, PSAW, PSA, MERCEDES, RENAULT**
 - M27 x P1.0 för komplettgånga för **SIEMENS**, M29 x P1.0 för **Delphi**
 - M31 x P0.75 för **BOSCH** CRIN 1
 - M26 x P0.75 för **BOSCH** CRIN 2

NYTT!

24

Materialskonande!

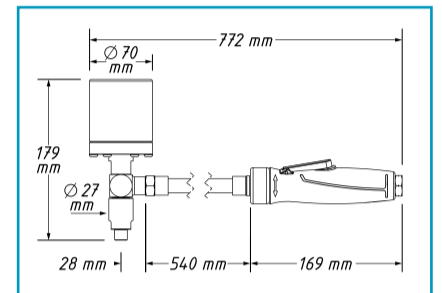

4.190 Kr.*
net



4797-5, EAN-No. 4000896176137

Injektoravdragare

- För demontering av fastsittande Common-Rail-injektorer utan demontering av cylinderhuvudet
- För enkel utdragning av injektorer i kombination med glidhammare, t.ex. HAZET 1788 T-1, på MAN-motorer D08, D20, D26 och D28
- Speciellt anpassad för mycket små utrymmen i cylinderhuvudet
- Utan skador greppar klon injektorn i övre delen och därefter följer demontering med hjälp av slag-utdragningsverktyget
- Injektorerlo med innergånga M10 x 1,5 mm för fäste till glidhammaren 1788 T-1

Made in Germany

2.300 Kr.*
net



Används i kombination med 1788T-1!

1788T-1, EAN-No. 4000896134304

Glidhammare

- Med anslutningsgånga M10 (glidvikt 200 g)
- I kombination med injektor-avdragare 4797-5
- Anslutningsgånga M10
- Inkl. överfallsmutter

Made in Germany

390 Kr.*
net



Avgassondsinsatser

- Robust utförande för fast monterade avgassonder!
- Demontering och montering av lambdasond, partikelsensor, NOX-sensor och avgastempersensor
- Dubbel-fyrkant 1/2" drivning
- Extra sexkantsfattning-drivning
- Momentstyrd åtdragning möjlig
- Passar alla personbils- och nyttofordonsmodeller
- Även lämplig för att stänga slitsen för att förhindra att den öppnade sexkantsfattningen expanderar
- För handmanövrering
- Yta: fosfaterad, oljad
- Mått: L 66 x H 39 mm
- Slitsbredd: 8 mm



● s 24 mm

s 14 mm

4680-7,
EAN-No. 4000896254118

Avgassondsinsats

- Längd: 66 mm

790 Kr.*
net

Made in Germany

● s 24 mm

s 17 mm

4680-8,
EAN-No. 4000896254132

Avgassondsinsats

- Längd: 66 mm

800 Kr.*
net

Made in Germany

● s 24 mm

s 19 mm

4680-9,
EAN-No. 4000896254156

Avgassondsinsats

- Längd: 66 mm

810 Kr.*
net

Made in Germany

● s 30 mm

s 22 mm

4680-5,
EAN-No. 4000896057870

Avgassondsinsats

- Längd: 66 mm

840 Kr.*
net

Made in Germany

● s 30 mm

s 24 mm

4680-6,
EAN-No. 4000896252268

Avgassondsinsats

- Längd: 66 mm

840 Kr.*
net

Made in Germany

Speciell gängtapp för avgastempersensorer/-sonder

- Fackmannamässig kapning, rengöring eller reparation av monteringsgångarna på sensorer/sonder för avgastemperatur
- Styrbult förhindrar att gängskäraren lutar och möjliggör därmed exakt återskäring eller rengöring av den sotade och skadade gängen
- Ingen lutning eller kantning vid efterskäring
- Tidsbesparande: Byte av avgassystem är i de flesta fall inte längre nödvändigt
- 6 skärytor för optimal passform och snabb och enkel hantering
- Högkvalitativ TiAlN-beläggning för längre livslängd
- Lämpligt för användning av komponenter av rostfritt stål
- Drivning: s 13 mm



4683 Gängtapp för efterbearbetning avgastempersensorer/-sonder

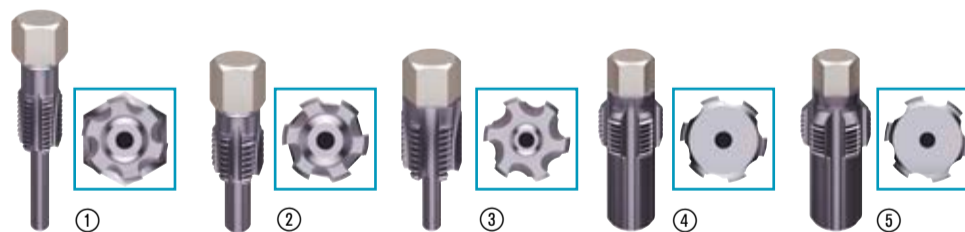

Made in Germany

Nr	HAZET No.	Användning	Gänga mm	Längd: mm	EAN-No. 4000896+	Kr.* net
①	4683-12	För avgastempersensorer till: IVECO	M12 x 1,25	55	253555	550
②	4683-14	För avgastempersensorer till: MERCEDES-BENZ Truck · AUDI · PORSCHE · SEAT · ŠKODA · VW · FIAT · ALFA ROMEO · LANCIA · OPEL	M14 x 1,5	45	253579	590
③	4683-16	För avgastempersensorer till: MERCEDES-BENZ Trucks, Bus & DAF nyttofordon Actros (930, 932, 933, 934, 938) · Axor (375, 940, 942, 943, 944, 950, 952, 953, 954, 958) · Atego (375, 950, 952, 953, 954, 958) · MB Bus O 500 BM382 · DAF CF 65 · DAF CF 75 · DAF CF 85 · DAF CF 105	M16 x 1,5	43	253593	660
④	4683-20	För NOX-sensorer till: DAF · MERCEDES-BENZ TRUCKS · IVECO · MAN · SCANIA · RENAULT TRUCKS · Volvo TRUCKS	M20 x 1,5	50	253630	870
⑤	4683-22	För partikelsensorer till: MERCEDES-BENZ · MAN	M22 x 1,5	50	253654	1.060

163-611/10, EAN-No. 4000896257294 Verktygssats för avgassonder

- Sats med 10 delar:
 - Specialgängtapp: 4683-12, 4683-14, 4683-18, 4683-20, 4683-22
 - Avgassondsinsatser: 4680-5, 4680-6, 4680-7, 4680-8, 4680-9

4683-16 Kan beställas som tillval



NYTT!

10

Kan beställas som tillval: Verktygslåda för säker förvaring



Made in Germany

7.830 Kr.*
net

HAZET No.	EAN-No. 4000896+	Kr.* net
165-L	167777	470

4937-92, EAN-No. 4000896201952

3/4" tappnyckel för nyttofordon framaxel MAN

- Tappnyckel för: **MAN** lastbilar: E 2000 (ÖAF), F 2000, M 2000 L, M 2000 M
- **MAN** TGA, TGM, TGS, TGX
- **MAN**-bussar: Lions City, Lions Classic, Lions Coach, Lions Regio, Lions Star samt äldre typer (modeller), chassin
- **NEOPLAN** Cityliner, Starliner, Tourliner, Trendliner
- **TEMSA** Diamond, **WISEON** dubbeldäckare
- Diameter: 114 mm
- Längd (totalt): 84 mm



3/4" 46

Made in Germany

3.660 Kr.*
net

20 3/4" 46

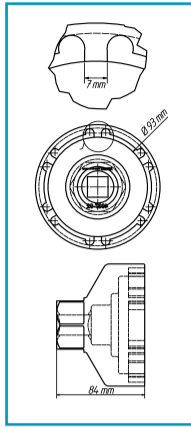

4937-62, EAN-No. 4000896199020

3/4" tappnyckel för nyttofordon bakaxel MERCEDES-BENZ

- Tappnyckel för bakaxelmutterar
- **MERCEDES-BENZ** Actros, Atego (kraftigt utförande): LN2, SK bakaxel
- Med utvändig styrfläns
- Invändig-Ø: 62,8/70 mm
- 6 invändiga tappar, tappbredd: 7,5 mm
- Längd (totalt): 85 mm



3/4"

Made in Germany

3.940 Kr.*
net

20 3/4"

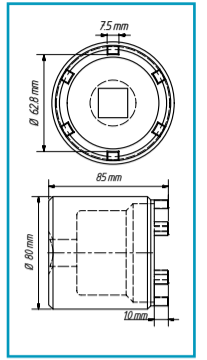

4937-111/2, EAN-No. 4000896201945

1" tappnyckelsats för nyttofordon bakaxel MAN

- För **MAN** TGX, TGA, TGS t.ex. bakaxel: HY 1350
- 4-kantsdrivning: 1" (25") samt utvändig 6-kant: s 60 mm
- 6 tappar. bredd: 11 mm
- Invändig Ø: 134,5 mm
- Invändig Ø (tapp-tapp): 118 mm
- Utvändig Ø: 148,5 mm
- Längd (totalt): 121 mm



1" 60

Made in Germany

7.100 Kr.*
net

25 1" 60 2

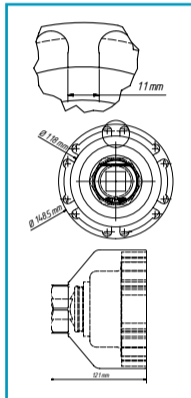

4937-101/4, EAN-No. 4000896199266

3/4" tappnyckelsats för nyttofordon bakaxel MERCEDES-BENZ

- För demonterings-/monteringsarbeten på bakaxeln samt reparations- och underhållsarbeten på hjulnav, hjullager eller bromsskiva
- **MERCEDES-BENZ** planetaxel, som löpaxel NR7/4
- **MERCEDES-BENZ** planet-bakaxlar (Europa-axlar) 10 t och 13 t
- **MERCEDES-BENZ** planetaxel 7 t AL7/1
- Invändig Ø: 101,5 mm
- Längd med styrrör (totalt): 140 mm
- 12 tappar, tappbredd: 11,4 mm
- Med 3 utbytbara styrrör
- Utvändig Ø: 50, 51, 53 mm
- Längd (totalt): 85 mm



3/4"

Made in Germany

5.920 Kr.*
net

20 3/4" 4

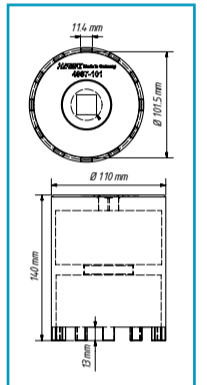

4937

Axelmutter hylsnyckel

- Massivt utförande: Hög (form-) stabilitet även vid mycket höga lossnings- eller åtdragningsmoment
- Yta: brunerad



20 3/4" 36

Made in Germany

Nr	HAZET No.	Drivning	Utgång s mm	Användning	EAN-No. 4000896+	Kr.* net
①	4937-85	● s 36	85	SAF trailer- och släpvagnsaxlar	204267	3.550
②	4937-90	● s 36	90	IVECO Daily 6,5 t; 7,0 t	199280	4.830
③	4937-95	20 3/4"	95	IVECO Stralis och Eurofire, MERCEDES-BENZ Discos-trailer, BPW Eco plus	199457	3.320

4937-103/3, EAN-No. 4000896199259

3/4" tappnyckelsats för nyttofordon bakaxel MAN och MERCEDES-BENZ

- För reparationer och underhållsarbeten på hjulnav, hjullager eller bromsskiva
- För **MAN** och **MERCEDES-BENZ** 10 t och 13 t AP Hypoid och löpaxel N7/4, Omnibus 0305G, 0405G
- **MAN** planet-bakaxel F-serie H7, HD7
- Hypoid-bakaxel F-serie HY-1175, HDY-1175
- Invändig Ø: 103 mm
- Längd med styrrör (totalt): 140 mm
- 6 tappar, tappbredd: 11,5 mm
- Med 2 utbytbara styrrör
- Utvändig Ø: 51,5 mm, 66,5 mm
- Längd (totalt): 135 mm



3/4"

Made in Germany

4.790 Kr.*
net

20 3/4" 3

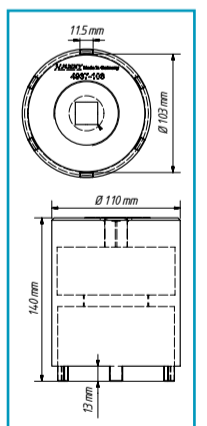

4937-105/2, EAN-No. 4000896201938

1" sats med axelmutterhylsnycklar för nyttofordon från DAF, RENAULT, Volvo

- 6-kt.-utgång: s 105 mm
- Drivning: 1" (25 mm) samt utvändig 6-kt. s 60 mm
- Inskruvningsbart styrrör möjliggör flexibel insats
- **DAF** med styrrör
- **RENAULT, Volvo** utan styrrör
- Med utvändig styrfläns



Made in Germany

6.230 Kr.*
net

25 1" 60 2

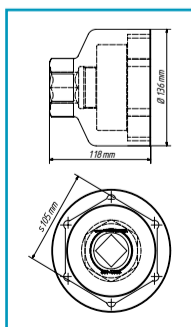

4937-87/3, EAN-No. 4000896199235

3/4" tappnyckelsats för nyttofordon MAN, MERCEDES-BENZ

- För reparation och underhållsarbete på hjulnav, hjullager eller bromsskiva
- För t.ex. **MAN** TGL framaxel från byggår 2000 och L 2000 **MERCEDES-BENZ** Atego bakaxel HL2, 814 Vitaro
- Tappnyckel för bakaxel, invändig \varnothing : 87 mm
- Längd (totalt): 65 mm
- 6 tappar, tappbredd: 10 mm
- Med 2 utbytbara styrrör
- Utvändig \varnothing : 49 mm, 57 mm
- Längd med garnrör (totalt): 140 mm

20 3/4 3

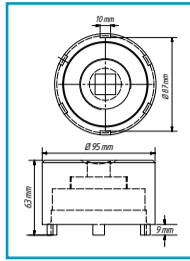

3/4"

Made in Germany

4.790 Kr.* net

4937-80, EAN-No. 4000896199006

3/4" axelmutter-hylsnyckel för nyttofordon, 8-kt., \leq 80 mm

- För demontering/montering av framaxelmutter med 8-punkt framför bromsskivan
- **SCANIA** serie R, modell 4, serie 124 I-144 I – etc.
- Lämplig för mutterdragare, t.ex. HAZET 9013 M
- Högt passningsnoggrannhet
- Parallella ytor för perfekt kraftöverföring till axelmutter
- Massivt utförande: Högt (form-) stabilitet även vid mycket höga lossnings- eller åtdragningsmoment

20 3/4

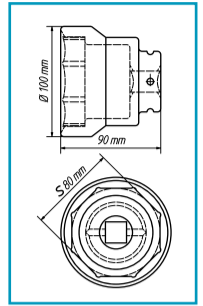

3/4"

Made in Germany

2.940 Kr.* net

4937

Monteringshylsor för nyttofordon

- Monteringshylsa som skyddar gängen på axeln vid lagerdemonteringen och monteringen
- Endast ett lyft av den ca 40 kg tunga lagerenheten (lager + bromsskiva + hjulnav) på monteringshylsa, skjut sedan fram till lagersätet
- Drivning över tvärstag eller utan extraverktyg möjlig (räfflad greppyta)



Made in Germany

Nr	HAZET No.	Användning	Gänga mm	Utvändig \varnothing : mm	EAN-No. 4000896+	Kr.* net
①	4937-100	MAN TGX, TGA, TGS t.ex. för MAN HY 1350 axel (13 t)	M100 x 1,5	105	201983	3.650
②	4937-7582	MAN TGL, TGM, L-serie, HL 2	M75 x 1,5	82	201969	2.530
③	4937-7578	MERCEDES-BENZ Atego, Atego 2, Tourino	M75 x 1,5	78	201990	2.750

4937

3/4" · 1" navkapselnnyckel för nyttofordon, \varnothing 110 mm och 120 mm för låga-ovala BPW-navkapslar

- För BPW Eco- och Eco Plus-axlar
- Perfekt passform till BPW-kontur \varnothing 110 mm, resp. \varnothing 120 mm

20 3/4 25 1"



Made in Germany

Nr	HAZET No.	\varnothing mm	EAN-No. 4000896+	Kr.* net
①	4937-120	120	210459	3.010
②	4937-110	110	199273	3.170

4937

1/2" sats med centreringshylsor för nyttofordon

- För snabb montering av centrerade lastbilshjul med konformat fälgutförande för fälghål \varnothing 26 mm
- Inga skador på gängen samt exakt centrerings av fälgarna genom koniskt fastskruvade hylsor
- Längd (totalt): 115 mm

125 1/2 3



Made in Germany

HAZET No.	För fälghål \varnothing 26 mm	EAN-No. 4000896+	Kr.* net
4937-26/3	M22 x 1,5 t.ex.: DAF, FORD, MAN, MERCEDES-BENZ, RENAULT, Volvo	199013	1.370
4937-27/3	7/8"-11G t. ex. SCANIA	202010	1.390

772-2/16, EAN-No. 4000896161041

3/4" universell nyckelenhets-verktygssats för axelmutter och spårade muttrar

- För demontering och exakt montering vid t.ex. 6-kants, 8-kants-, spår-, tapp-, dubbelhålmutter, rundmutter med radialhål o.s.v.
- Spännområde: 35-170 mm
- Vridmoment (max.): 700 Nm
- 16 delar i HAZET-Safety-Insert-System mjukskumsinlägg

20 3/4 16



6.120 Kr.* net



197-4, EAN-No. 4000896214235

Uppsamlingskär för axelolja nyttofordon, 3 l

- Säker uppsamling av olja som läcker från axeln vid demontering eller reparation av kardanaxeln på lastbilar och lantmaskiner
- Kemikalieresistent, brottsfast plast med jämn, friktionfast yta
- Mått (L x B x H): 310 x 240 x 160 mm



280 Kr.* net

- Passar alla bromsok och hjulnav
- Bromsoksdemontering och -montering med endast ett verktyg
- Alla arbeten i samband med bromsservice kan utföras på sätt som skonar ryggen
- Kompatibel för alla bromsok med europeiskt typgodkännande



4972-1/3, EAN-No. 4000896215799

Lyfthjälp för nyttofordon

- Möjliggör säkert arbete som är skonsamt för ryggen när det är ont om plats i hjulhuset hos lastbil, buss, trailer och släpvagnsaxlar
- Underlättar betydligt vid demontering och montering av bromsok och hjulnav med lyfthjälp
- Arbetsätt som är skonsamt för ryggen
- Det behövs inte en extra person
- Underlättar insättningen av skruvarna
- De tunga komponenterna hålls säkert
- Hänsyn tas till de olika monteringsförhållandena för bromsoket
- Säker förflyttning med påhängda komponenter
- Enhandsmanövrering över spindel möjlig

Innehåll:

- Lyfthjälp
- Bromsokshållare
- Hjulnavshållare

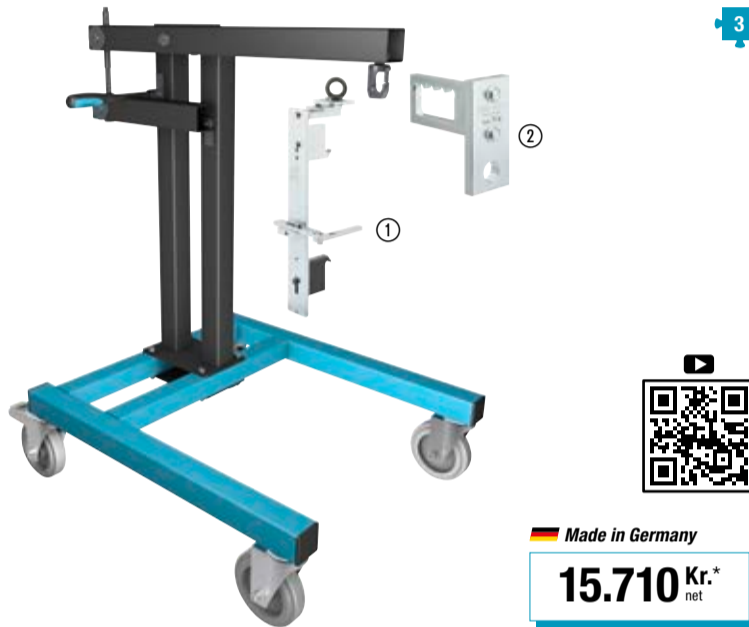

Made in Germany

15.710 Kr.*
net

Tillbehör

Made in Germany

Nr	HAZET No.	Benämning	Funktion	EAN-No. 4000896+	Kr.* net
①	4972-1	Bromsokshållare för nyttofordon	Insats med lyfthjälp 4972-3 resp. 4972-1/3	215423	4.750
②	4972-4	Hjulnavshållare	Insats med lyfthjälp 4972-1/3	216031	1.250

4972-2, EAN-No. 4000896215393

Svänglager

- För demontering och montering av bromsok på lastbil, buss, trailer och släpvagnsaxlar som är monterade i diagonalt "visarläge mellan kl. 20:00 och 17:00"
- Förbind svänglager med bromsokshållare och placera under bromsok med t.ex. lyfttruck. Detta möjliggör enkel insättning av skruvarna även i svåra positioner
- I kombination med bromsokshållare HAZET 4972-1



Made in Germany

2.220 Kr.*
net

4971-12, EAN-No. 4000896232857

Bromsåterställare

- Återställning av WABCO bromsok utan demontering av bromscylindern
- God tillgänglighet till återställaren
- Enkel användning med 3-komponents HAZET-handtag
- Användning med den beprövade HAZET spärrnyckeln
- Speciell insats i spärrnyckeln garanterar säker kraftöverföring på återställaren
- För WABCO bromsok till MERCEDES-BENZ Actros, Antos, Arocs
- Längd (totalt): 454,4 mm
- Adapter: s 8 mm
- Spärrnyckel 10 mm



Återställning av bromsok utan demontering av bromscylindern!

Made in Germany

940 Kr.*
net

4971-11, EAN-No. 4000896218257

Bromsok-återställare KNORR-BREMSE

- För manövrering med hylsnyckel av bromsokjusterare på lastbil, Omnibus, släpvagn och släpvagnsaxel
- Speciell 11-tandprofil
- Kan endast användas för KNORR-BREMSE



Made in Germany

100 Kr.*
net

2871-E

Insats, bromsokshållare TORX®

- Användning av bromsok-Skruvförband till MAN nyttofordon
- Användning: Skruvförband till bromsok E20
- Användning t.ex. med HAZET insticks-ringnyckel 6630D-22 tillsammans med verktygshållare 6397 (lossa) resp. momentnyckel 6293-1CT eller 6295-1CT (åtdragning)



Nr	HAZET No.	För t.ex.	l mm	S mm	d ₁ mm	d ₂ mm	f mm	mm	EAN-No. 4000896+	Kr.* net
①	2871-E18	MAN TGM och TGL	39,5	E18	39,5	23,4	16,70	13,5	176175	190
②	2871-E20	MAN TGM · TGA	39,5	E20	39,5	25,7	18,49	15,9	148790	200
③	2871-E24	MAN TGA · TGS · TGX	39,5	E24	39,5	35,0	22,16	19,7	148783	210

4969-612, EAN-No. 4000896204281

Lossningsverktyg snabbanslutning tryckluft

- Problemfri lossning av snabbförbindare med Ø 6, 8, 10, 12 mm
- Användning med U-nyckel s 13 mm (HAZET 600N-13) möjlig, inga andra hjälpverktyg behövs
- För kontakter DIN 74324 6 x 1,0 · 8 x 1,0 · 10 x 1,0 · 12 x 1,5 · 12 x 2,0 mm
- Möjliggör separering av förorenade ledningar och kontakter
- Används av en person
- Sparar tid och därmed kostnader
- Personskador undviks



Made in Germany

780 Kr.*
net

2784-14, EAN-No. 4000896155583

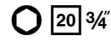

3/4" hylsnyckelinsats för bromsoksskruvdragare

- För skruvning av bromsok-skruvförbandet (KNORR-BREMSE) på MERCEDES-BENZ lastbilar t.ex. Actros



Made in Germany

440 Kr.*
net



2872SZ

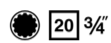

3/4" slag-ringnyckel för nyttofordon (dubbel 6-kt.) med 2 slagtyor

- Dubbel-profil med 6-kant gör det möjligt att även nå svåråtkomliga skruvförband
- Med drivning för vridmomentnyckel!
- För t.ex. SAF-bromsok, på MERCEDES-BENZ Atego och Actros
- Nyckel med 20 mm (3/4") 4-kantshållare för yrkesmässig åtdragning av skruvar med HAZET momentnyckel enligt tillverkarens uppgifter
- Nyckelyta med lasergraverad formel för beräkning av den korrekta aktiva längden

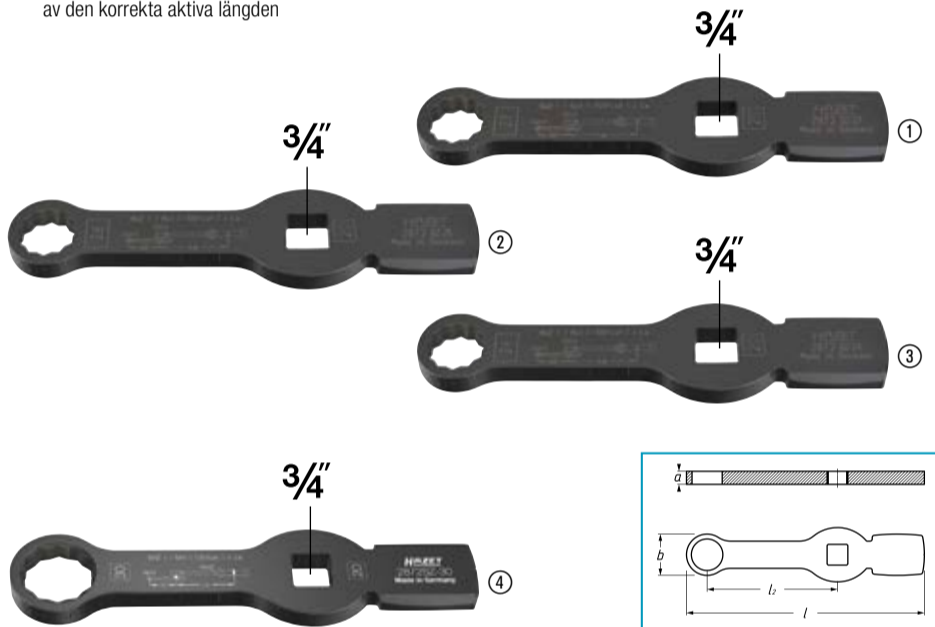

Made in Germany

Nr	HAZET No.	För skruvning av bromsoksskruvförband på t.ex.	●/s mm	l mm	l ₂ mm	EAN-No. 4000896+	Kr.* net
①	2872SZ-24	SAF-bromsok, MERCEDES-BENZ Atego och Actros	24	219,0	120	204175	820
②	2872SZ-26	DAF XF95/XF105/XF	26	219,0	120	203727	690
③	2872SZ-27	MERCEDES-BENZ Atego, Actros, KÄSSBOHRER-bussar	27	220,5	120	207183	670
④	2872SZ-30	SCANIA modell 3, 4, G, P, T, R, S och Omnibus	30	225,5	120	246281	620

2872-E

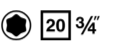

3/4" TORX® slagnyckel med 2 slagtyor

- Lossa och dra fast TORX®-skruvar på bromsok-skruvförband på lastbils framaxel och löpaxel
- Nyckelyta med lasergraverad formel för beräkning av den korrekta aktiva längden!
- När nyckeln används vid demontering och montering av bromsok-skruvförband behöver styrarmen inte demonteras
- Yrkesmässig åtdragning av skruvar med momentnyckel möjlig efter tillämpad 20 mm (3/4") drivning enligt tillverkarens uppgifter
- För t.ex. MAN TGL TGM nyckelvidd: E18, E20, E24
- 2872-E20 t.ex. på Schmitz Cargobull trailer-axlar
- Aktiv längd: 120 mm
- Huvudbredd: 12 mm

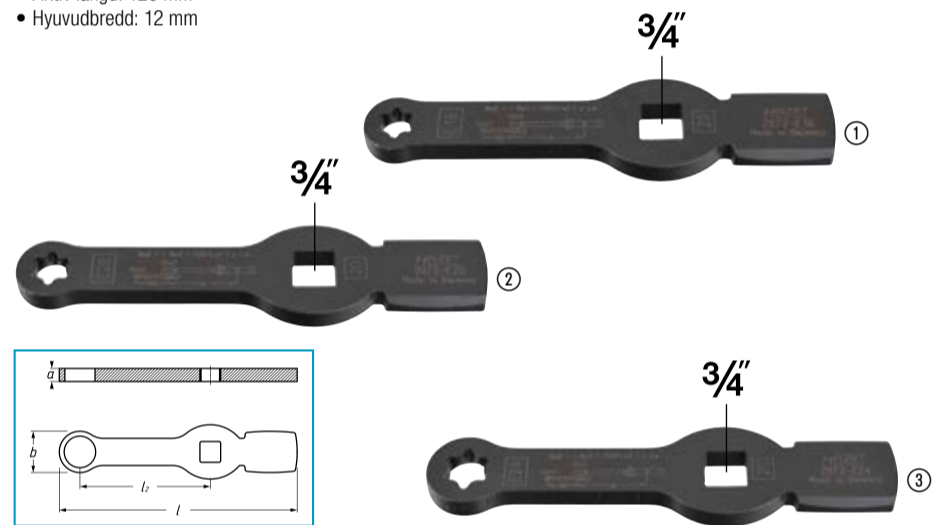

Made in Germany

Nr	HAZET No.	●	Huvudbredd mm	l mm	l ₂ mm	g g	EAN-No. 4000896+	Kr.* net
①	2872-E18	E18	30	215	120	573	201235	750
②	2872-E20	E20	32	216	120	577	201242	760
③	2872-E24	E24	38	219	120	588	201259	760

4937



3/4" mutter-ringnyckel · dubbel sexkantsfattning · med 2 muttersidor

- Dubbel-profil med sexkantsfattning gör det möjligt att även nå svåråtkomliga skruvförband
- Användning: Användning av de mest fastsittande kardanaxelskruvförbanden kan lossas även när det är ont om plats
- Laserbehandlad formel för snabb omräkning av åtdragningsmomentet som tillverkaren föreskriver
- Passar extra bra till reparationer när man är på språng och det inte finns en arbetsgrop
- 2 slagtyor gör det möjligt att rikta kraften på rätt ställe med hjälp av en hammare
- Mycket stabil och extremt belastbar

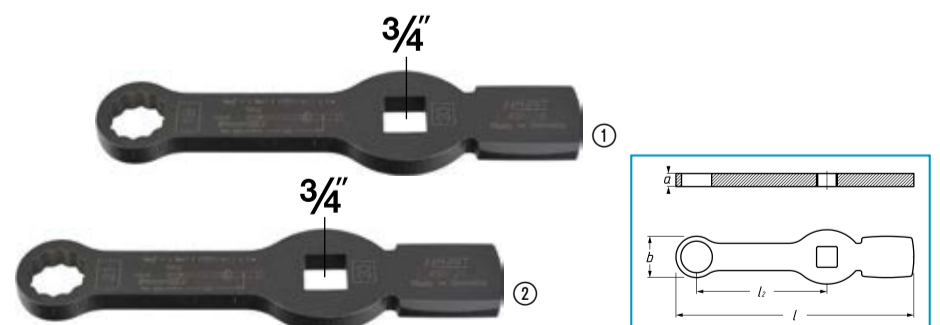

Made in Germany

Nr	HAZET No.	För t.ex.	l mm	l ₂ mm	a mm	b mm	EAN-No. 4000896+	Kr.* net
①	4937-19	MERCEDES-BENZ nyttofordon kardanaxelskruvförband	215	120	12	30	215645	690
②	4937-21	MAN nyttofordon kardanaxelskruvförband	215	120	12	30	215638	690

2872FS-24, EAN-No. 4000896209989



1/2" slag-ringnyckel för nyttofordon (dubbel 6-kt.) med 2 slagtyor

- Ingen hjul demontering även när bromscylinder-skruvförbanden sträcker sig långt in i fälgen
- Används på lastbilar, bussar, släp och traileraxlar utan hjuldemontering
- För att lossa resp. dra fast bromscylinder-skruvförband
- Laserbehandlad formel för snabb omräkning av åtdragningsmomentet som tillverkaren föreskriver
- 2 slagtyor ger möjlighet att rikta kraften på rätt ställe med hjälp av en hammare
- Tidsbesparing (ca): 20 min

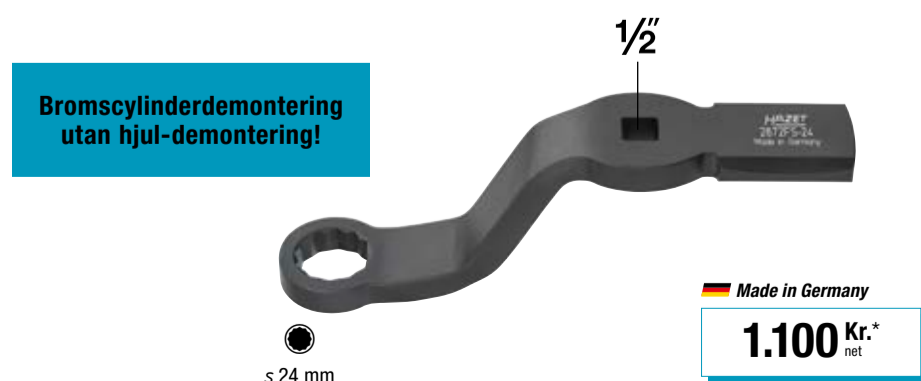

2152-600, EAN-No. 4000896246762

Multimeter

- Mätning av spänning, motstånd, frekvens, kapacitans och temperatur
- För hantverkare, industrier, gör-det-självare, bilverkstäder, verkstäder för kommersiella fordon och jordbruksverkstäder
- Enkel användning tack vare den överskådliga kontrollpanelen och den stora upplysta LC-displayen (alla data kan läsas snabbt)
- Mycket korta svarstider garanterar snabb visning av mätresultat
- Optimal inriktning av enheten tack vare stativet på höljet
- Skyddshölje skyddar multimeter från fallskador
- Temperatursond från -20 °C till 200 °C innehåller
- Diodtest
- Passage genom akustisk signal under 50 Ω
- Arbetscykel
- Likspänning/växelspänning: 0–600 V
- Likström/växelström: 0–10 A
- Frekvens: 0–10 MHz
- Motståndsmätning: 0 till 60 MΩ
- Auto-Power-Off
- Bakgrundsbelysning
- Data Hold
- True RMS
- CAT III 600V
- Inklusive mätpetsar att clipsa fast i skyddshölje och 2 x AA batterier



1.660 Kr.*
net

4670-9/5, EAN-No. 4000896205042

Utdragare för systemkabel, sats

- **Säkerställer skadefri lossning av de vanligaste kontakterna hos nyttofordon**
- Störningar på grund av felanslutningar kan utan problem åtgärdas snabbt och professionellt
- Med utdragbar skjuthylsa som skydd för klingorna och för att undvika personskador
- Kvalitet från originalutrustningstillverkare – Made in Germany

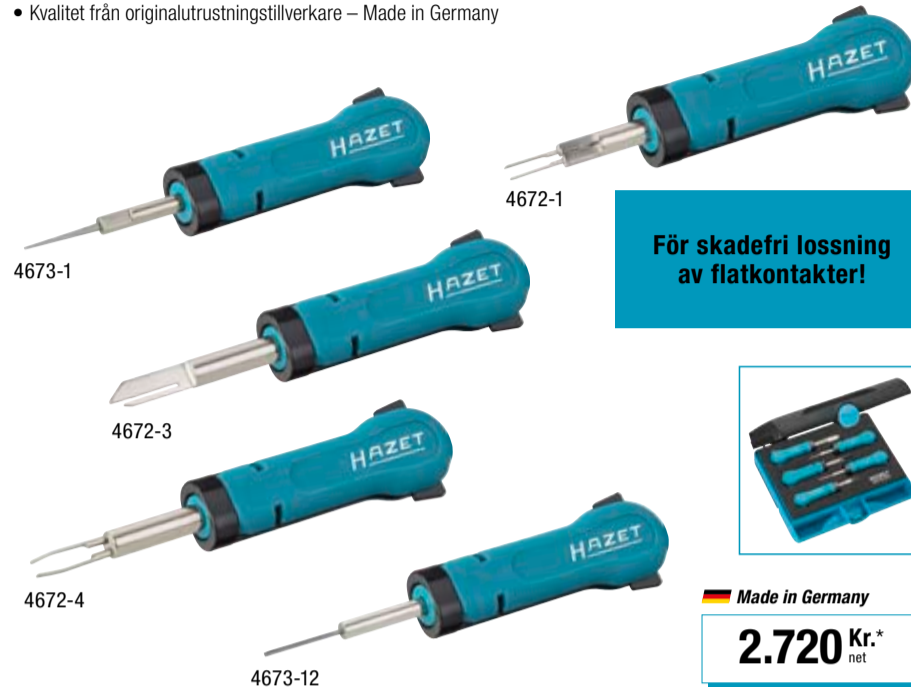

För skadefri lossning av flatkontakter!

Made in Germany

2.720 Kr.*
net

2152N/3, EAN-No. 4000896204151

Elektroniksats

- För felsökning på elektroniska komponenter
- **Mätområde 3 – 48 V**
- Spänningsindikering LED: 5, 12, 24, 48 V
- Polaritetsindikering: LED för Plus eller Minus, växelspänning med LED som lyser samtidigt
- Dessutom krokodilklämna och probspets för påsättning
- Kabellängd: 1 300 mm
- Probspets, stift med skjutmekanik



540 Kr.*
net

4650-1, EAN-No. 4000896022014

Syramätare

- För kontroll av syrahalten i batterivätskan
- Med hydrometer
- Stabilt plasthölje – betydligt lägre risk för brott jämfört med glashöjlen
- Längd: 280 mm



Made in Germany

250 Kr.*
net

4650-3A, EAN-No. 4000896249275

Batteriopluggsnyckel

- Speciella längder tillåter universell användning även vid låga konstruktionshöjder
- För in- och urskruvning av batteriopluggar
- Profil anpassad till batterioplugg
- Ergonomiskt HAZET 2-komponent-T-handtag
- Yta: förkromad
- Schruvmejselbredd: 14,5 mm
- Schruvmejselhöjd: 1,7 mm



Made in Germany

190 Kr.*
net

4650-4, EAN-No. 4000896022038

Pol- och klämrengöringsborste

- Rengöring av batteripolerna och -klämmorna
- Längd: 120 mm
- Med skyddslock



Made in Germany

170 Kr.*
net

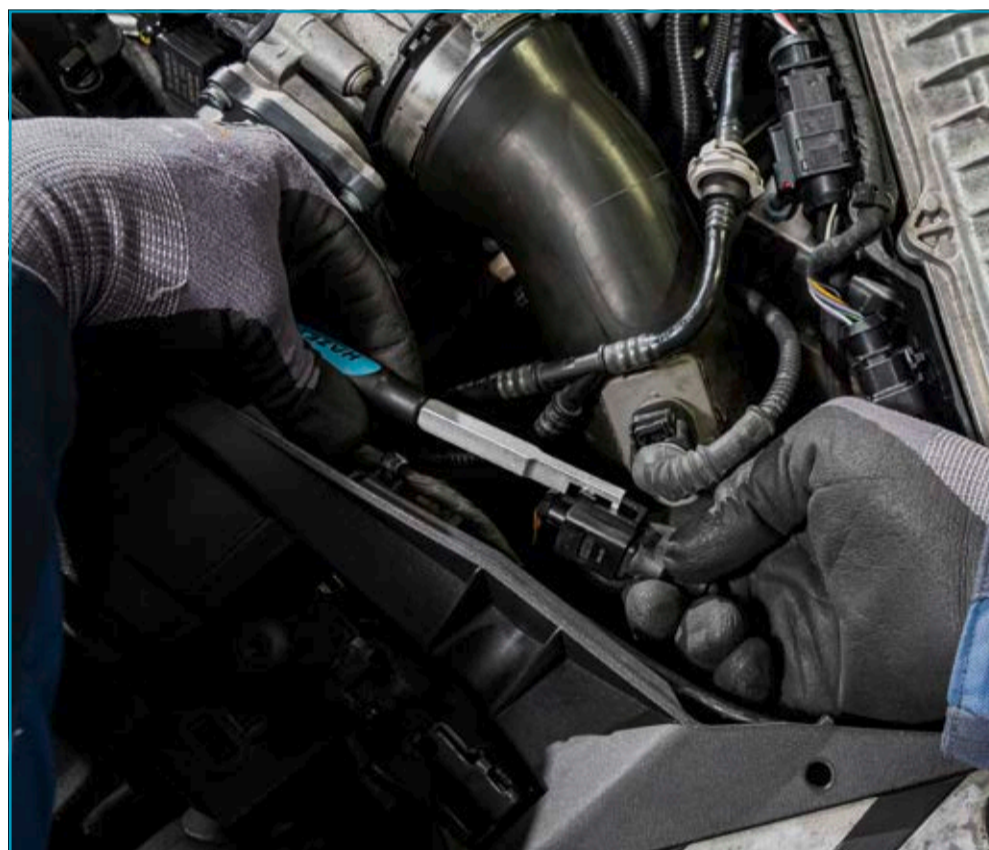

4675 Upplåsningsskruv för kontakter VAG

- Skadefri upplåsning av elektriska stickkontakter på olika komponenter och sensorer
- Kontakter VAG Group, SCANIA, MAN TGE/TGX från modellår 2020, t.ex. injektorer, railtrycksgivare, vätskenivågivare, tändspolar, vakuumsensorer, bromsförslutningssensorer, tryckregulatorer och belysningsystem

Made in Germany

Nr	HAZET No.	l mm	EAN-No. 4000896+	Kr.* net
①	4675-1	130	244331	330
②	4675-2	191	244348	330



150/39, EAN-No. 4000896239641

1/2" Verktygssats för högspänning, skyddsisolerad

- Universellt användningsbar på alla lastbilar, bussar samt jordbruks- och anläggningsmaskiner med eldrivning
- För manövrering av spänningsförande komponenter som t.ex. batterier, kondensatorer eller fördelare
- Användning av två förlängningar möjliggör problem- och säker montering och demontering av t.ex. batteriet genom särskild isolering av verktyg
- Alla relevanta verktyg för manövrering av spänningsförande skruvförband i en och samma sats
- Högsta säkerhet genom kontinuerliga kvalitetskontroller av verktyg
- Leverans i ny HAZET L-Boxx 136 – alla verktyg greppbara
- För E-lastbil från t.ex. MERCEDES-BENZ, MAN, DAF, RENAULT, SCANIA och Volvo
- Kan användas för eldrivna stadsbussar som t.ex. MERCEDES-BENZ, MAN, VDL, IVECO, SOLARIS, Volvo, SCANIA, BYD, SILEO, LIKKER, COBUS, MELLOR, KARSAN, IRIZAR, EBUSCO, TEMSA, EURABUS, EASYMILE, NAVJA, LOCAL MOTORS, HEULIEZ



916KV • 12⁵ 1/2
Längd: 260 mm

810VDE • 0,4 x 2,5 · 0,5 x 3 · 0,6 x 3,5 · 0,8 x 4 mm

810VDE • PH 1 · PH 2 · PH 3

1802VDE-22
Längd: 180 mm

1805VDE-44
Längd: 200 mm

1816VDE-222
Längd: 160 mm

1841VDE-22
Längd: 160 mm

1860VDE-11
Längd: 160 mm

917KV-5 • 12⁵ 1/2
Längd: 140 mm

918KV-10 • 12⁵ 1/2
Längd: 264 mm

630KV • s 13 · 17 · 19 mm

450KV-5 • s 13 · 17 · 19 mm

1804VDE-33
Längd: 208 mm

900KV • s 13 · 14 · 15 · 16 · 17 · 19 mm

196V-10/5

196V-20/5

2156VDE-2

12.730 Kr.*
net

8816HPKV, EAN-No. 4000896239184

3/8" Vändbar spärr för högspänning, skyddsisolerad

- 3/8" HiPer vändbar fintandad spärr – skyddsisolerad
- 90 tänder mindre arbetsvinkel på endast 4°
- Lossnings säker spärr för hylsnyckelinsatser
- Snabb frigöring av fastsatt verktyg fintandad vändbar spärr genom tryckning på frigöringsknapp med endast en hand
- Förlängd livslängd genom användning av senaste smörjmedlen i skafte mekanismen
- Hävstångens spärrfunktion ger skydd mot oönskad omkoppling
- Ergonomisk växelspak och frigöringsknapp
- Yta, skyddsisolerad
- IEC 60900
- Skyddsisolering till 1 000V
- För handmanövrering

1000 V
3/8"



Made in Germany
2.310 Kr.*
net

1000 V 10 3/8"

NYTT!

Fler högspänningsverktyg hittar du också på: www.hazet.de



839-1, EAN-No. 4000896035670

Spänningsprovare

- 220–250 V enligt VDE 0680
- Delad klinga med hålslipning
- Extra långt grepp, 92 mm
- Med clip
- Defekt suffit enligt VDE inte utbytbar
- Längd (totalt): 150 mm



Made in Germany
60 Kr.*
net

5108KV · 5109KV · 5121KV

3/8" eller 1/2" momentnyckel, skyddsisolerad

- Aktivering höger-/vänster med vändbar kvadrat möjliggör åtdragning med inställt moment samt åt höger och vänster inom angiven tolerans
- Omjusterbart och kalibreringsbart
- Reparation av momentnyckel kan göras på HAZET servicecenter
- Lång livslängd
- Precision genom möjlighet till demontering, justering, reparation (vid behov), kalibrering, montering
- Avsett för kontrollverktygsövervakning
- Hållbart och miljövänligt
- Fin skalgradering
- Spärrat mot oönskad justering av inställda värden
- Säker: löser ut hörbart och könnbart med klickljud
- Låg vikt för bra handhavande och utmattningsfritt arbete
- DIN EN ISO 6789-2:2017, kvadrat enligt DIN 3120, ISO 1174-1, IEC 60900:2018

1000 V 10 3/8" 12⁵ 1/2"

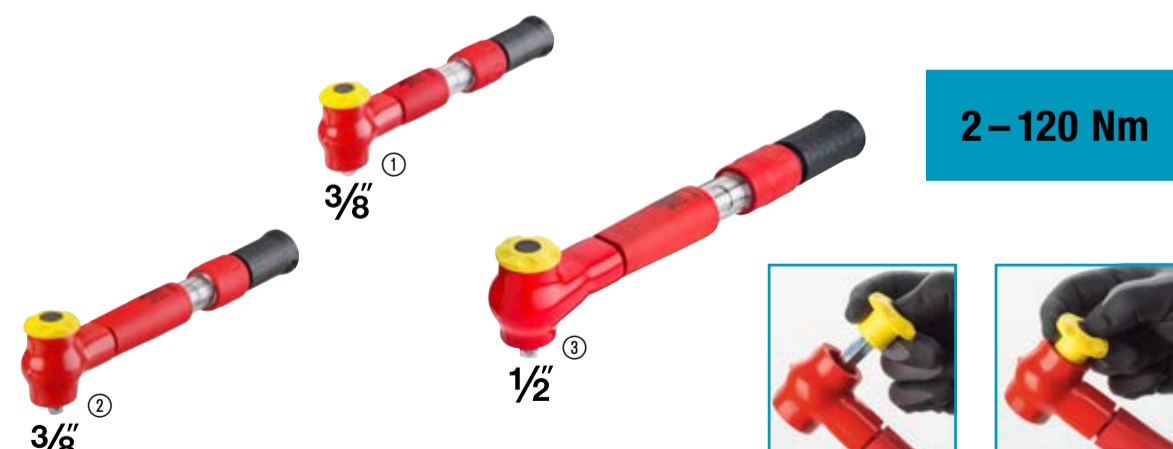

2 – 120 Nm

Made in Germany

Nr	HAZET No.	■	Vridmoment-område Nm	Utlösningsexakthet %	Bredd mm	Längd mm	EAN-No. 4000896+	Kr.* net
①	5108KV	10 3/8"	2 – 10	6	275	590	235421	5.140
②	5109KV	10 3/8"	5 – 25	4	305	639	235445	5.310
③	5121KV	12 ⁵ 1/2"	20 – 120	4	420	1470	233397	5.410

1862N, EAN-No. 4000896242627

Automatisk avskalningstång

- Automatiskt skanningsystem, kräver ingen inställning efter kabelns tvärsnitt
- Avisolering av flexibla ledningar (sträng) och massiva ledare Ø 0,2–6,0 mm² och AWG 24 – 10
- Optimalt positionerad sidoskärare till 2,5 mm²
- Justerbart längdanslag: 6 – 15 mm
- Utbytbar klinga
- Inte för arbete på eller i närheten av delar som står under elektrisk spänning



Made in Germany
310 Kr.*
net

1750 Snabbchuck avdragare

- Hög hållfasthet och styvhet för säkra arbeten
- Snabb inställning med "enkelmutter"-fixiering med arm
- Tvåarmsavdragare
- Smidda armar
- Invändig och utvändig avdragare i ett
- Enkel och snabb montering

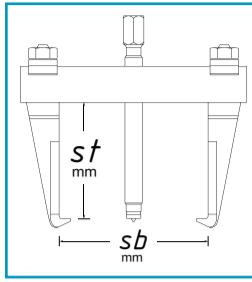

Massiv
brygga i solitt stål!

HAZET No.	Ton max.	sb mm	st mm	Spindel mm	EAN-No. 4000896+	Kr.* net
1750-34	20	345	260	M27 x 2 x 377	250042	5.000
1750-44	20	440	260	M27 x 2 x 377	250134	6.140

1750/5, EAN-No. 4000896251476

Snabbkoppling för avdragarsats

- Över säljdisken
- Sats med 5 delar:**
- 1750-9
- 1750-11
- 1750-14
- 1750-19
- 1750-26



9.730 Kr.*
net

1779-3, EAN-No. 4000896135998

Universell kulleavdragare

- Universell insats t.ex. för lastbil, lätt konstruktion
- U-öppning a: 32 mm
- Spännområde sb: 85 mm

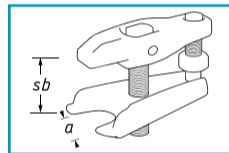

Made in Germany

2.520 Kr.*
net

1790

Kulleavdragare

- För kraftbesparande utpressning av kullestappen och säker demontering av kullelederna
- Med hydraulstöd
- Belastning (max.): 12 t

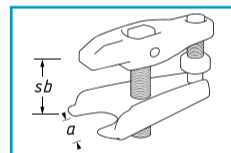

Made in Germany

HAZET No.	a mm	sb mm	EAN-No. 4000896+	Kr.* net
1790-5	30-34	70	145461	5.020
1790-6	36-40	85	145478	6.990

1790-3, EAN-No. 4000896145454

Kulleavdragare

- För utpressning av kullestappar på styrarmar, parallellstagar, stabilisatorer
- U-öppning a: 40 mm
- Spännområde sb: 85 mm

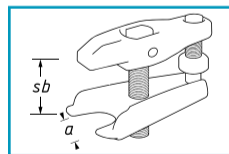

Made in Germany

3.140 Kr.*
net

1779-55, EAN-No. 4000896136407

Kulleavdragare

- För utpressning av kullestappar på parallellstagar, stabilisatorer osv.
- U-öppning: 55 mm
- Spännndjup: 80 mm
- Bredd: 77 mm



Made in Germany

2.380 Kr.*
net

1780

Skärande och monterande gaffel

- Beprövat och prisvärt system
- Användning: Snabb aktivering av stötstångs- och dragstångsändar, rattstångsspakar och andra styrdelar tack vare den kilformade gaffeln
- Enkel hantering
- Demontering av stötdämpare och andra skärarbeten
- Skärgaffeln kan även användas i mycket trånga utrymmen
- Robust smitt utförande

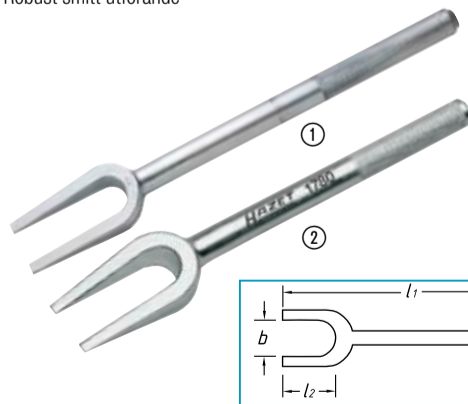

Made in Germany

Nr	HAZET No.	l1 mm	l2 mm	b mm	EAN-No. 4000896+	Kr.* net
①	1780-23	340	80	23	133352	980
②	1780-29	350	80	29	133376	1.040



4685-4, EAN-No. 4000896231126

Rörhylsnyckel

- För demontering/montering av multifinger på tröskknivar från CLAAS, LEXION, TUCANO och AVERO
- Användning av multifinger genom mycket trånga öppningar på indragningstrumror möjlig
- Enkel drivning med isatta fyrkant med 12,5 mm (1/2") spärrnyckel (t.ex. HAZET 916HP)
- Uppsättning av vridmoment på multifinger möjlig
- 6-kantsutgång: s 24 mm
- Mått/längd: 330 mm
- Diameter d1 (på utgång): 32,3 mm
- Diameter d2 (på drivning): 28 mm



Användning av multifinger
genom mycket trånga
öppningar!

Made in Germany

390 Kr.*
net



4685

Utpressningsverktyg till hakkil

- Säker utdrivning av hakkilar ur kugghjul på jordbruksmaskiner

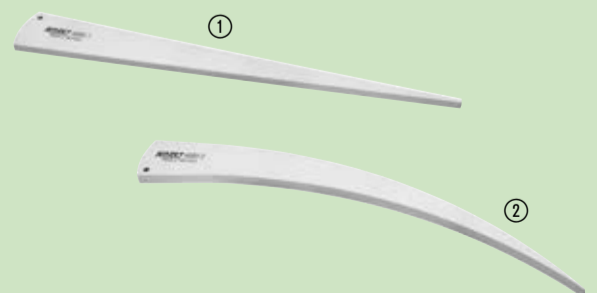

Made in Germany

Nr	HAZET No.	Utförande	EAN-No. 4000896+	Kr.* net
①	4685-1	Rak, 420 mm	222889	610
②	4685-2	Böjd, 366 mm	222896	580



Verktyg med passande profil till snabbkoppling



Fastsättning av verktyg



Säker fasthållning med insatta magneter



Manövrering med spärrnyckel med insatt 1/2" (12,5 mm) 4-kantshållare

4685-3, EAN-No. 4000896230730

12 1/2

Driftverktyg CLAAS

- För manuell användning av tillsatsapparater för CLAAS JAGUAR, t. ex. ORBIS, PICK UP, DIRECT DISC och CORIO CONSPEED
- 3 magneter garanterar ett säkert fäste på snabbkopplingen
- Exakt positionering av verktyget på snabbkopplingen
- Besparar andra arbetskraft genom vridning med 1/2" (12,5 mm) spärr (t.ex. HAZET 916HP)
- Enkel vridning av tillsatsapparaten möjlig
- Säker användning av verktyget utanför riskområdet
- Lätt aluminiumverktyg
- Speciellt anpassad till behoven vid extern insats



Made in Germany

1.550 Kr.*
net



Underlättar arbetet med CLAAS-majshanterare!

2132 · 2133 · 2134 · 2135
Klyvverktyg



Nr	HAZET No.	Benämning	Skärbredd mm	Skaftlängd mm	g	EAN-No. 4000896+	Kr.* net
①	2135-3000	Klyvhammare	75	900	3 000	231157	830
②	2132-600	Handyxa	105	360	600	231140	400
③	2133-1250	Träyxa	132	700	1 250	231133	690
④	2134-1250	Klyvyxa	92	500	1 250	229529	730
⑤	2132-3	Sappie	-	400	550	244607	380



2132-1, EAN-No. 4000896244805

Knivkil i aluminium · rak

- Konisk modell möjliggör lätt inträngning i träet och enkel fällning samt målinriktad flyttning av träd
- Hög bärkomfort tack vare sin låga vikt på endast 550 g

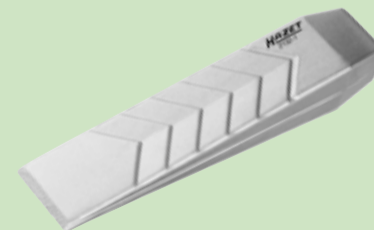

380 Kr.*
net

2132-2, EAN-No. 4000896244799

Klyvkil av aluminium · vriden

- Klyvkilar med vriden eller konisk form möjliggör lätt och målinriktad inträngning i trä och därmed klyvning av stammar
- Hög bärkomfort tack vare sin låga vikt på endast 800 g

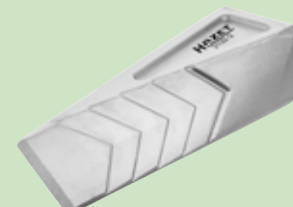

540 Kr.*
net

*Ej bindande, rekommenderade kampanjpriser exkl. moms. I Priserna gäller från 2024-03-01 till senast 2025-02-28. Vi förbehåller oss rätten att införa prisändringar före 2025-02-28. Vi reserverar oss för eventuella fel.

